





User manual

Product applied: 533.23.320

Product name: DISHWASHER FULLY BUILT-IN HDW-FI60D

Thank you for choosing this product.

This User Manual contains important information on safety and instructions intended to assist you in the operation and maintenance of your appliance. Please take the time to read this User Manual before using your appliance and keep this book for future reference.

Icon	Type	Meaning
	WARNING	Serious injury or death risk
	RISK OF ELECTRIC SHOCK	Dangerous voltage risk
	FIRE	Warning; Risk of fire / flammable materials
	CAUTION	Injury or property damage risk
	IMPORTANT NOTE	Operating the system correctly

CONTENTS

1.	SAFETY INSTRUCTIONS	
1.1.	General Safety Warnings	1
1.2.	Installation Warnings	2
1.3.	During Use	3
2.	INSTALLATION	
2.1.	Machine Positioning	6
2.2.	Water Connection	6
2.3.	Water Inlet Hose	6
2.4.	Drain Hose	6
2.5.	Electrical Connection	7
3.	TECHNICAL SPECIFICATIONS	
3.1.	General Appearance	8
3.2.	Technical Specifications	8
4.	BEFORE USING THE APPLIANCE	
4.1.	Preparing your Dishwasher for first use	9
4.2.	Salt usage	9
4.3.	Fill the salt	9
4.4.	Test Strip	10
4.5.	Water Hardness Table	10
4.6.	Water Softener System	10
4.7.	Setting	10
4.8.	Detergent Usage	10
4.9.	Filling the Detergent	11
4.10.	Using Combined Detergents	11
4.11.	Rinse-aid Usage	11
4.12.	Filling the Rinse-aid and Setting	11
5.	LOADING YOUR DISHWASHER	
5.1.	Recommendations	13
5.2.	Alternative Basket Loads	16
6.	PROGRAMME TABLE	
7.	THE CONTROL PANEL	
7.1.	Changing a Programme	19
7.2.	Cancelling a Programme	19
7.3.	Switching the Machine Off	19
8.	CLEANING AND MAINTENANCE	
8.1.	Filters	21
8.2.	Spray Arms	21
8.3.	Drain Pump	22
9.	TROUBLESHOOTING	
10.	PRACTICAL INFORMATION	
11.	THE PRODUCT FICHE	

1. SAFET INSTRUCTIONS

1. General Safety Warnings

- Read these instructions carefully before using your appliance and keep this manual for future reference.  Please check the packaging of your machine before installation and the outer surface of the machine once the packaging has been removed. Do not operate the machine if it appears damaged or if the packaging has been opened.

- Packaging materials protect your machine from any damage that might occur during transportation. The packaging materials are environmentally friendly as they are recyclable. Use of recycled material reduces raw material consumption and decreases waste production.

 This appliance can be used by children aged from 8 years and above, and by persons with reduced physical, sensory or mental capabilities or lack of experience and knowledge if they have been given supervision or instruction concerning the use of the appliance in a safe way and understand hazards involved. Children should not be allowed to play with the appliance.

 Remove packaging and keep it out of reach of children.

 Keep children away from detergents and rinse aids.

 There may be some residue left in the machine after washing. Keep children away from the machine when it is open.

2. Installation Warnings



- Choose a suitable and safe place to install your machine.
- Only original spare parts should be used with the machine.

  Unplug the machine before installation.

 Your machine must only be installed by an authorised service agent. Installation by anyone other than an authorised agent may cause your warranty to be void.

 Check that the indoor electrical fuse system is connected in line with safety regulations.

 All electrical connections must match the values on the plate.

  Ensure the machine does not stand on the electrical supply cable.



 Never use an extension cord or a multiple socket connection.

 The plug should be accessible after the machine is installed.

- After installation, run your machine unloaded for the first time.

  The machine must not be plugged in during positioning.

 Always use the coated plug supplied with your machine.

  If the electrical cable is damaged, it should only be replaced by a qualified electrician.

- Connect the hose directly to the water inlet tap. The pressure supplied by the tap should be a minimum of 0.03 MPa and a maximum of 1 MPa. If the pressure exceeds 1 MPa, a pressure relief valve must be fitted between the connection.

3. During Usage

- This machine is for domestic use only; do not use
- It for other purposes. Commercial use will void the guarantee

 Do not stand, sit or place loads on the open door of the dishwasher.

 Only use detergents and rinse aids produced specifically for dishwashers. Our company is not responsible for any damage that may occur due to misuse.

 Do not drink water from the machine.

 Due to the danger of explosion, do not place any chemical dissolving agents into the machine's washing section.



- Check the heat-resistance of plastic items before washing them in the machine.

 Only put items in the machine which are suitable for dishwashing, and take care not to overfill the baskets.



 Do not open the door while the machine is in operation, hot water may spill out. Safety devices ensure the machine stops if the door is opened.

 The machine door should not be left open. It may cause accidents.

 Place knives and other sharp objects in the cutlery basket in a blade-down position.

  For models with the automatic door-opening system, when the EnergySave option is active, the door will open at the end of a program. To prevent damage to your dishwasher, do not attempt to close the door for one minute after it has opened. For effective drying, keep the door open for 30 minutes after a programme has ended. Do not stand in front of the door after the auto-open signal sounds.



 In the case of a malfunction, repair should only be performed by an authorised service company, otherwise the warranty will be void.

  Before repair work, the machine should be disconnected from the mains. Do not pull the cable to unplug the machine. Switch off the water tap.

 Operation at a low voltage will cause a decline in performance levels.

 For safety, disconnect the plug once a program has finished.

 To avoid an electric shock, do not unplug the machine with wet hands.

  Pull the plug to disconnect the machine from the mains, never pull on the cord.

RECYCLING

- Some machine components and packaging consist of recyclable materials.
- Plastics are marked with the international abbreviations: (PE , PP , etc.)
- The cardboard parts consist of recycled paper. They can be put into waste paper containers for recycling.
- Material unsuitable for domestic waste must be disposed of at recycling centres.
- Contact a relevant recycling centre to obtain information about disposal of different materials.

PACKAGING AND THE ENVIRONMENT

- Packaging materials protect your machine from damage that may occur during transportation. The packaging materials are environmentally friendly as they are recyclable. The use of recycled material reduces raw material consumption and therefore decreases waste production.

CE Declaration of Conformity

We declare that our products meet the applicable European Directives, Decisions and Regulations and the requirements listed in the standards referenced.

Disposal of your old machine



The symbol on the product or on its packaging indicates that this product may not be treated as household waste. Instead, it shall be handed over to the applicable collection point for the recycling of electrical and electronic equipment. By ensuring this product is disposed of correctly, you will help prevent potential negative consequences for the environment and human health, which could otherwise be caused by inappropriate waste

handling of this product. For more detailed information about recycling of this product, please contact your local city office, your household waste disposal service or the shop where the product was purchased.

2. INSTALLATION

2.1. Machine positioning

When positioning the machine, place it in an area where dishes can be easily loaded and unloaded. Do not put the machine in an area where the ambient temperature falls below 0°C.

Read all warnings located on the packaging before removing the packaging and positioning the machine. Place the machine close to a water tap and drain. Take into consideration that the connections will not be altered once the machine is in position.

Do not hold the machine by its door or panel. Leave an adequate distance around the machine to allow ease of movement when cleaning.

⚠ Ensure the water inlet and outlet hoses are not squeezed or trapped and that the machine does not stand on the electrical cable while positioning. Adjust the feet so the machine is level and balanced. The machine should be placed on flat ground otherwise it will be unstable and the door of the machine will not close properly.

2.2. Water connection

We recommend fitting a filter to your water inlet supply in order to prevent damage to your machine due to contamination (sand, rust, etc.) from indoor plumbing. This will also help prevent yellowing and deposit formation after washing.

Note printing on the water inlet hose. If models are marked with 25°C, the water temperature may be max. 25°C (cold water). For all other models: Cold water preferred; hot water max. temperature 60°C.

2.3. Water inlet hose



⚠ **WARNING:** Use the new water inlet hose supplied with your machine, do not use an old machine's hose.

⚠ **WARNING:** Run water through the new hose before connecting.

⚠ **WARNING:** Connect the hose directly to the water inlet tap. The pressure supplied by the tap should be a minimum of 0.03 MPa and a maximum of 1 MPa. If the pressure exceeds 1 MPa, a pressure relief valve must be fitted between the connection.

⚠ **WARNING:** After the connections are made, turn the tap on fully and check for water leaks. Always turn off the water inlet tap after a wash program has finished.



⚠ An Aquastop water spout is available with some models. Do not damage it or allow it to become kinked or twisted.

2.4. Drain Hose

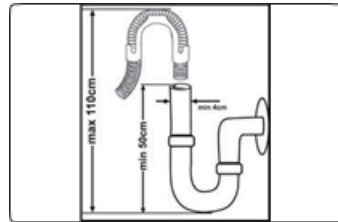

Connect the water drain hose directly to water drain hole or to the sink outlet spigot. This connection should be minimum 50 cm and maximum 110 cm from floor plane.

ⓘ **IMPORTANT:** Items will not wash properly if a drain hose longer than 4 m is used.







2.5. Electrical connection

 **WARNING:** Your machine is set to operate at 220-240 V. If the mains voltage supply to your machine is 110 V, connect a transformer of 110/220 V and 3000 W between the electrical connection.

  **Connect the product to a grounded outlet protected by a fuse complying with the values in the “Technical Specifications” table”.**

  **The earthed plug of the machine must be connected to an earthed outlet supplied by suitable voltage and current.**

  **In the absence of earthing installation, an authorised electrician should carry out an earthing installation. In the case of use without earthing installed, we will not be responsible for any loss of use that may occur.**

  **The plug on this appliance may incorporate 13A fuse depending on the target country. (For Example UK, Saudi Arabia)**

3. TECHNICAL SPECIFICATIONS

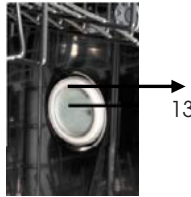
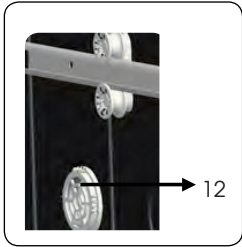
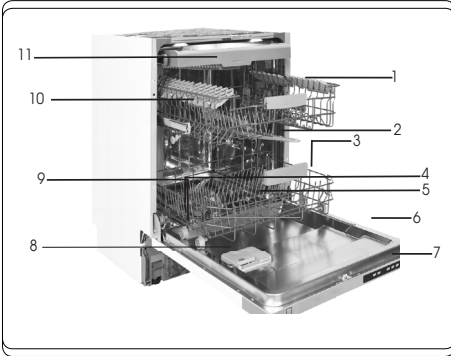

3.1. General appearance

1. Upper basket with racks
 2. Upper spray arm
 3. Lower basket
 4. Lower spray arm
 5. Filters
 6. Rating plate
 7. Control panel
 8. Detergent and rinse-aid dispenser
-
10. Upper basket track latch
 11. Cutlery basket
 12. Turbo Drying Unit: This system enhances the drying performance of your dishes.
 13. Indoor lighting: you can better place your dishes.

3.2. Technical specifications

Capacity	15 place settings
Dimensions (mm) Height Width Depth	820-870(mm) 598(mm) 570(mm)
Net weight	38kg
Operating voltage / frequency	220-240V 50 Hz
Total current (A)	10(A)
Total power (W)	1750(W)
Water supply pressure	Maximum: 1 (Mpa) Minimum: 0.03 (Mpa)

4. BEFORE USING THE APPLIANCE

4.1. Preparing your dishwasher for first use

- Make sure the electricity and supply water specifications match the values indicated in the installation instructions for the machine
- Remove all packaging material inside the machine.
- Set the water softener level.
- Fill the rinse aid compartment

4.2 Salt usage (IF AVAILABLE)

For a good washing function, the dishwasher needs soft, i.e. less calcareous water. Otherwise, White lime residues will remain on the dishes and the interior equipment. This will negatively affect your machine's washing, drying and shining performance. When water flows through the softener system, the ions forming the hardness are removed from the water and the water reaches the softness required to obtain the best washing result. Depending on the level of hardness of the inflowing water, these ions that harden the water accumulate rapidly inside the softener system. Therefore, the softener system has to be refreshed so that it operates with the same performance also during the next wash. For this purpose, dishwasher salt is used.

Machine can only be used by special dishwasher salt to soften the water. Do not use any small grained or powdered type of salts which can easily soluble. Using any other type of salt can damage your machine.

4.3. Fill the salt (IF AVAILABLE)

To add softener salt, open the salt compartment cap by turning it counter clockwise. **(1) (2)** At first use, fill the compartment with 1 kg salt and water **(3)** until it is almost overflowing. If available, using a funnel **(4)** will make filling easier. Replace the cap and close it. After every 20-30 Cycles add salt into your mach until it fills up (approx. 1 kg).

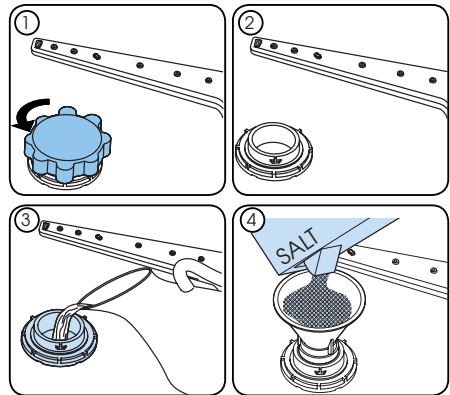









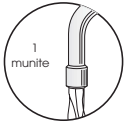

Only add water to the salt compartment on first use.

Use softener salt specifically produced for use in dishwashers.

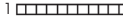
When you start your dishwasher, the salt compartment is filled with water, therefore put the softener salt in prior to starting your machine.

If the softener salt has overflowed and you do not start the machine immediately, run a short washing program to protect your machine against corrosion.

4.4 Test Strip

Run water through the tap (1min.)	Keep the strip in the water (1sec)	Shake the strip.	Wait (1min.)	Set the hardness level of your machine.
				1  2  3  4  5  6 

NOTE: The factory hardness level setting is "3". If the water is well water or has a hardness level above 90 dF, we recommend that you use filter and refinement devices.

4.5. Water Hardness Table

Level	German dH	French dF	British dE	Indicator
1	0-5	0-9	0-6	L1 is shown on the display.
2	6-11	10-20	7-14	L2 is shown on the display.
3	12-17	21-30	15-21	L3 is shown on the display.
4	18-22	31-40	22-28	L4 is shown on the display.
5	23-31	41-55	29-39	L5 is shown on the display.
6	32-50	56-90	40-63	L6 is shown on the display.

4.6. Water Softener System

The dishwasher is equipped with a water softener which reduces the hardness in the mains water supply. To find out the hardness level of your tap water, contact your water company or use the test strip (if available).

4.7. Setting

In order to change the salt level, follow the below steps:

- Open the door of the machine.
- Turn on the machine, and touch the Programme button as soon as the machine is turned on.
- Hold down the Programme button until "SL" disappears.
- The machine will display the last setting.
- Set the level by touching the Programme button.
- Turn off the machine to save the setting.

4.8. Detergent usage

Only use detergents specifically designed for domestic dishwashers. Keep your detergents in cool, dry places out of reach of children.

Add the proper detergent for the selected program to ensure the best performance. The amount of detergent needed depends on the cycle, load size, and soil level of dishes.

Do not fill detergent into the detergent compartment more than required; otherwise you can see whitish streaks or bluish layers on glass and dishes and may cause glass corrosion. Continued use of too much detergent may cause machine damage.

Using little detergent can result in poor cleaning and you can see whitish streaks in hard water. See the detergent manufacturer's instructions for a further information

4.9. Filling the detergent

Push the latch to open the dispenser and pour in the detergent.

Close the lid and press it until it locks in place. The dispenser should be refilled just before the start of each programme. If the dishes are heavily soiled, place additional detergent in the pre-wash detergent chamber.

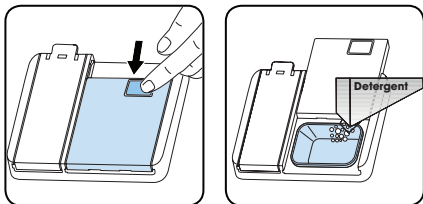

4.10. Using combined detergents

These products should be used according to the manufacturer's instructions. Never put combined detergents into the interior section or the cutlery basket. Combined detergents contain not only the detergent but also rinse-aid, salt replacement substances and additional components depending on the combination. We recommend you do not use combined detergents in short programmes.

Please use powder detergents in such programmes.

If you encounter problems when using combined detergents, please contact the detergent manufacturer.

When you stop using combined detergents, make sure that water hardness and rinse aid settings are set to the correct level

4.11. Rinse-aid usage

The rinse aid helps to dry the dishes without streaks and stains. Rinse-aid is required for stain-free utensils and clear glasses. The rinse aid is automatically released during the hot rinse phase. If rinse aid dosage setting set too low, whitish stains remains on dishes and dishes do not dry and washed clean. If rinse aid dosage setting set too height, you can see bluish layers on glass and dishes.

4.12. Filling the rinse-aid and setting

To fill the rinse aid compartment, open the rinse-aid compartment cap. Fill the

compartment with rinse aid to the MAX level and then close the cap. Be careful not to overfill the rinse aid compartment and wipe up any spills.

In order to change the rinse aid level, follow the below steps:

- Open the door of the machine.
- Turn on the machine, and touch the Programme button as soon as the machine is turned on.
- Hold down the Programme button until "rA" disappears. Rinse aid setting follows water hardness setting.
- The machine will display the last setting.
- Change the level by touching the programme button.
- Turn off the machine to save the setting. The factory rinse aid level setting is "4".

If the dishes are not drying properly or are spotted, increase the level. If blue stains form on your dishes, decrease the level.

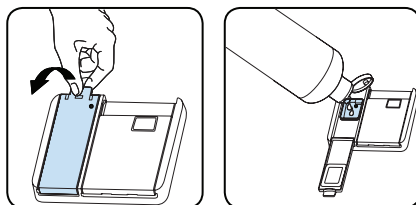

Level	Brightener Dose	Indicator
1	Rinse-aid not dispensed	r1 is shown on the display
2	1 dose is dispensed	r2 is shown on the display
3	2 doses are dispensed	r3 is shown on the display
4	3 doses are dispensed	r4 is shown on the display
5	4 doses are dispensed	r5 is shown on the display

5. LOADING OUR DISHWASHER

For best results, follow these loading guidelines.

Loading the household dishwasher up to the capacity indicated by the manufacturer will contribute to energy and water savings.

Manual pre-rinsing of tableware items leads to increased water and energy consumption and is not recommended. You can place cups, glasses, stemware, small plates, bowls, etc. in upper basket. Do not lean long glasses against one another or they cannot remain steady and may receive damage.

When placing long stem glasses and goblets, lean them against the basket edge or rack and not against other items.

Place all containers such as cups, glasses and pots into the dishwasher with the opening facing downwards otherwise water can collect on items.

If there is cutlery basket in machine, you are recommended to use the cutlery grid in order to obtain the best result.

Place all large (pots, pans, lids, plates, bowls etc.) and very dirty items in the lower rack.

Dishes and cutlery should not be placed above each other.

 **WARNING:** Take care not to obstruct the rotation of spray arms.

 **WARNING:** Make sure after loading the dishes do not prevent opening the detergent dispenser.

5.1. Recommendations

Remove any coarse residue on dishes before placing the dishes in the machine. Start the machine with full load.

 Do not overload the drawers or place dishes in the wrong basket

 **WARNING:** To avoid any possible injuries, place long-handle and sharp-pointed knives with their sharp points facing down or horizontally on the baskets.

Height Adjustable Rack (peg type)

The height adjustable racks enable glasses and cups to be placed on or under the racks. The racks can be adjusted to 2 different heights. Cutlery and utensils can also be placed on the racks horizontally.

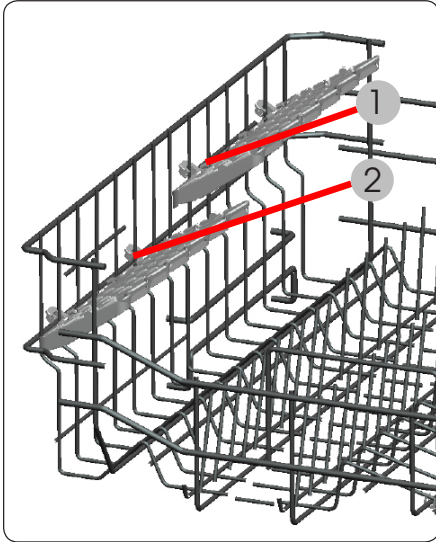

Upper Basket Height adjustment

Turn the Rail Stop Clips, at the ends of the rails, to the sides to open them (as shown in the image below), then pull out and remove the basket. Change the position of the wheels, then reinstall the basket to the rail, making sure to close the Rail Stop Clips.

When the upper basket is in the higher position, large items such as pans can be placed on the lower basket.

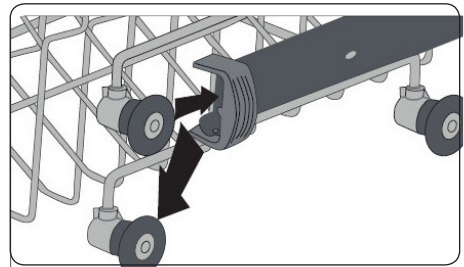
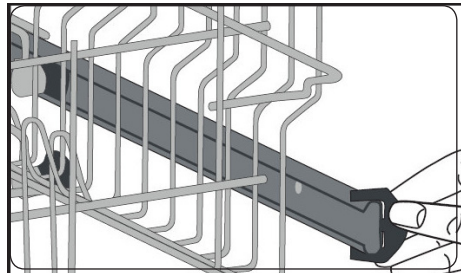

Upper Cutlery Basket

The upper cutlery basket is designed for the placement of large and small cutlery and utensils.



WARNING: Knives and other sharp objects must be placed horizontally in the cutlery basket.

5.2. Alternative Basket Loads Lower Basket

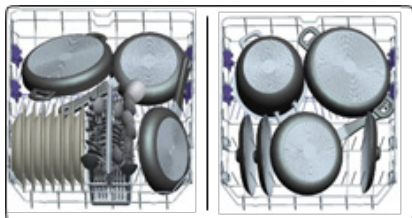

Top basket



Incorrect loads

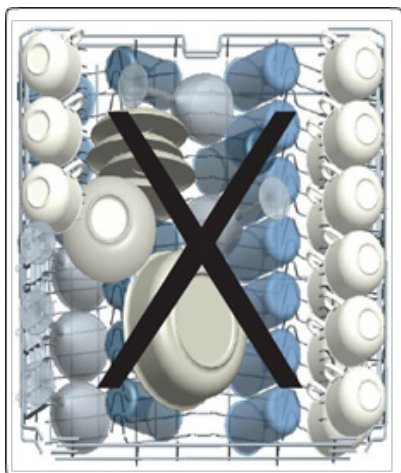

Incorrect Loads

Incorrect loading can cause poor washing and drying performance. Please follow the manufacturer's recommendations for a good performance result.

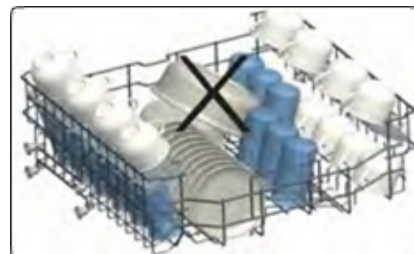
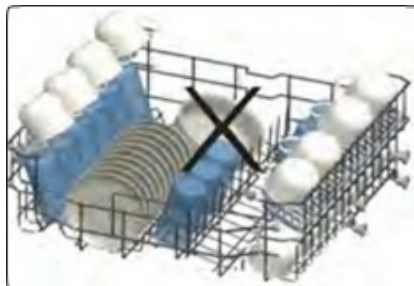
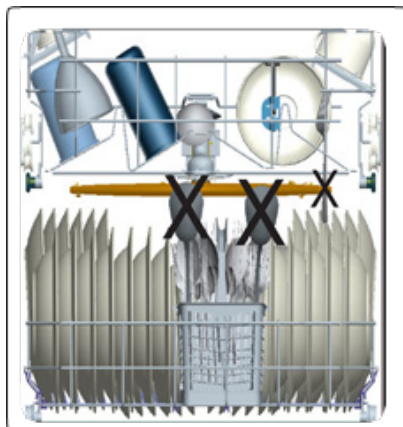

6. PROGRAMME TABLE

Programme		Duration (min)	Description
P1	Eco	254	Standard program for normally soiled daily using dishes with reduced energy and water consumptions.
P2	Smart 60°C - 70°C	109 - 179	Auto program for heavily soiled dishes.
P3	Smart 50°C - 60°C	107 - 122	Auto program for normally soiled dishes.
P4	Smart 30°C - 50°C	72 - 91	Auto program for normally soiled delicate dishes.
P5	Hygiene	127	Suitable for heavily soiled dishes requiring hygienic washing
P6	Super 50'	50	Suitable for normally soiled daily dishes with faster program.
P7	Dual Pro Wash	113	Suitable for both lightly soiled delicate glassware on upper rack and heavily soiled crockery on lower rack.
P8	Quick 30'	30	Suitable for lightly soiled dishes and quick wash.
P9	Mini 14'	14	Fastest program for lightly soiled and recently used dishes and suitable for 4 place settings.

NOTE: PROGRAMME DURATION MAY CHANGE ACCORDING TO THE AMOUNT OF DISHES, TAP WATER, AMBIENT TEMPERATURE AND SELECTED ADDITIONAL FUNCTIONS.

- Only use powder detergent for short programmes.
- Short programmes do not include drying step.
- To assist drying, we recommend slightly opening the door after a cycle is complete.

7. THE CONTROL PANEL

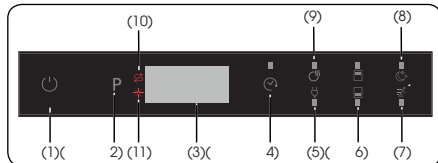

- 1. On/Off touch button**
- 2. Programme touch button**
- 3. Display**
- 4. Delay touch button**
- 5. Energy Save touch button**
- 6. Half Load touch buttons**
- 7. Extra Fast touch button**
- 8. Extra Silent touch button**
- 9. Extra Dry touch button**
- 10. Salt lack warning indicator**
- 11. Rinse Aid lack warning indicator**

1. On/Off Touch Button

Turn the machine on by pressing On/Off button. When machine is on, "--" will be shown on the Display (3).

2. Programme Touch Button

Select a suitable programme for your dishes by touching Programme button. The programme will start automatically when the door is closed.

3. Display

The Display shows the number and total time of the selected programme alternately and the remaining time during operation.

4. Delay Touch Button

Press the Delay Start touch button to delay the start time of a programme for 1 hour up to 19 hours. Pressing once will delay the start time for 1 hour, and continuing to press the button will increase the delay duration. Press the Delay button to change or cancel the delayed start. If you turn off the machine after activating the delay time, the delayed time is cancelled.

NOTE: Press and hold the Delay touch button to change the delayed start time faster. The rate of change in time is proportional to the how long the button is pressed and held for. When the Delay Start touch button is pressed for a long period of time, the counter will stop at "h:00". Additional functions can also be selected.

5. Energy Save Touch Button

Press the Energy Save touch button to activate the automatic door opening system at the end of a programme. This reduces energy consumption by operating at low rinsing temperatures and improves the drying performance.

NOTE: Each time the machine is turned off and on, the Eco programme and Energy Save option will be set as default. Options chosen before will be cancelled. If another programme is selected, the Energy Save icon will switch off.

6. Half Load Touch Button

Press the Half Load button to select the area of the dishwasher that contains the dishes to be washed. You can select both baskets, the upper basket only, or the lower basket only. Press the button until the light corresponding to the basket containing the dishes to be washed illuminates.

7. Extra Fast Touch Button

Press the Extra Fast touch button to reduce the programme duration. The washing water temperature and pressure will increase to ensure an improved washing quality in a shorter duration. This option can only be selected at the beginning of a programme.

8. Extra Silent Touch Button

Press the Extra Silent touch button to decrease the water pressure, therefore providing a more sensitive and silent wash. This option can only be selected at the beginning of a programme.

9. Extra Dry Touch Button

Press the Extra Dry touch button to add extra drying steps to a programme in order to obtain drier dishes. This option increases water temperature of the final rinse step and duration of the drying step.

NOTE: If an option is not compatible with the selected program, a buzzer sounds.

NOTE: If an extra feature has been used on the most recent wash programme, this feature will remain active on the next selected programme. To cancel this feature on the newly selected wash programme, press the feature button until the light on the button switches off.

10. Salt lack warning indicator

When there is insufficient softening salt, the Salt Lack Warning Indicator will illuminate to indicate the salt chamber needs filling.

11. Rinse Aid lack warning indicator

When there is insufficient rinse aid, the Rinse Aid Lack Warning Indicator will illuminate to indicate the rinse aid chamber needs filling.

NOTE: If you decide not to start the selected programme, please see the "Changing a Programme" and "Cancelling a Programme" sections.

7.1 Changing a Programme

Follow the steps below to change a programme while in operation.

1. Open the door and press the Programme touch button (2) to select a new programme. If the door is opened during operation, the time remaining of the selected programme will show on the display (3).
2. After closing the door, the newly selected programme will resume the course of the old programme.

NOTE: Open the door slightly at first to stop a wash programme before it is complete in order to avoid water spillage.

7.2. Cancelling a Programme

Follow the steps below to cancel a programme while in operation or in standby mode.

1. Open the door of the machine, the most recently selected programme will be shown on the display.
2. Press and hold the Programme touch button (2) for 3 seconds. At the end of 3 seconds, '1' will show on the Display (3).
3. The water discharge process will start after the door of the machine is closed and will continue for 30 seconds. When the programme is cancelled, a buzzer will sound 5 times.

NOTE: When the door is opened after the selected wash programme is complete, a buzzer will sound and '0' will be shown on the Display (3).

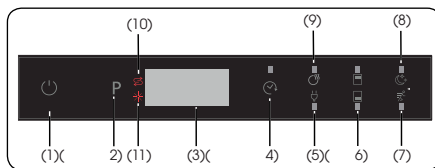

7.3. Switching the Machine Off

When the selected wash programme is complete, a buzzer will sound 5 times. You can then turn your machine off by using the On/Off touch button (1).

NOTE: Do not open the door before a programme is complete.

NOTE: Leave the door of your machine slightly open at the end of a wash programme to speed up drying.

NOTE: If the door of the machine is opened or the power is cut off while a programme is in operation, the programme will continue when the door is closed or the power returns.

NOTE: If the power is cut or the machine door is opened during the drying process, the programme will terminate. Your machine will now be ready for a new programme selection.

Buzzer Sound Control

To change the buzzer sound level, follow the below steps:

1. Open the door and press Extra Dry / Energy Save (5,9) and Half Load (6) touch buttons simultaneously for 3 seconds.
2. When sound setting is recognized, buzzer gives a long sound and machine will display last set level, from "S0" to "S3".
3. To decrease sound level press Extra Dry / Energy Save touch button (5,9). To increase sound level, press Half Load touch button (6).
4. To save the selected sound level, turn off the machine. "S0" level means all voices are off. Factory setting is "S3".

Save Power Mode

To activate or deactivate save power mode, follow the below steps:

1. Open the door and press Delay (4) and Extra Dry / Energy Save (5,9) touch buttons simultaneously for 3 seconds.
2. After 3 seconds, the machine will display last Setting, "IL1" or "ILO".
3. When Save Power Mode is activated, "IL1" will be displayed. On this mode, interior lights will turn off 4 minutes after the door is opened, and the machine will turn off after 15 minutes of no activity in order to save energy.
4. When Save Power Mode is deactivated "ILO" will be displayed. If Save Power Mode is deactive, interior lights will be on as long as the door is open, and the machine will always be on unless it is turned off by user.
5. To save the selected setting, turn off the machine. In factory setting, Save Power Mode is active.

Natural Ion Tech (Model Dependent)

This function provides extra hygiene to the machine thanks to Ion Technology. Natural Ion Tech function is activated by pressing Half Load (6) touch button for 3 seconds. Meanwhile display counts from 1 to 3. At the end of 3 seconds, "Ion" will be displayed which indicates Ionizer function is activated. The button is released after "Ion" is displayed

If no intervention by user, 24 hours after activation of Ionizer function, it is automatically cancelled.

Note: If machine is turned off, Ionizer function is cancelled.

Note: Natural Ion Tech function does not work with any program.

Crystallight (Model Dependent)

This technology which have Ion and Light Technology together, provides to extra hygiene. It prevents bad odor during a washing program that includes a drying step. Crystallight function is activated or deactivated by pressing Half Load (6) touch button for 6 seconds. Meanwhile display counts from 1 to 6. At the end of 6 seconds, "UV1" will be displayed which indicates Crystallight function is activated. When it is deactivated, at the end of 6 seconds, "UV0" will be displayed. Crystallight setting follows Natural Ion Tech setting.

Default set is "UO".

Note: If user do not deactivate Crystallight function at the end of program, it will remain active until the machine turns off.

Note: If Crystallight or Ionizer function is active, ionizer led lights up like dimming during door is open.

Infoled 2.1 (Model Dependent)

LED Indicatori	State of the Machine
Red, continuous	The machine is running a program.
Red, flashing	A program is cancelled.
Red, flashing rapidly	The machine has a fault. Refer to section "Automatic fault warnings and what to do".
Green, continuous	A program is finished.

8. CLEANING AND MAINTENANCE

Cleaning your dishwasher is important to maintain the machine's service life. Make sure that the water softening setting (if available) is done correctly and correct amount of detergent is used to prevent limescale accumulation. Refill the salt compartment when the salt sensor light comes on.

Oil and limescale may build up in your Dishwasher over time. If this occurs:

- Fill the detergent compartment but do not load any dishes. Select a programme which runs at high temperature and run the Dishwasher empty. If this does not clean your Dishwasher sufficiently, use a cleaning agent designed for use with dishwashers.
- To extend the life of your dishwasher, clean the appliance regularly on each month
- Wipe the door seals regularly with a damp cloth to remove any accumulated residue or foreign objects.

8.1. Filters

Clean the filters and spray arms at least once a week. If any food waste remains or foreign objects on the coarse and fine filters, remove them and clean them thoroughly with water.

- a) Micro Filter b) Coarse Filter
c) Metal Filter

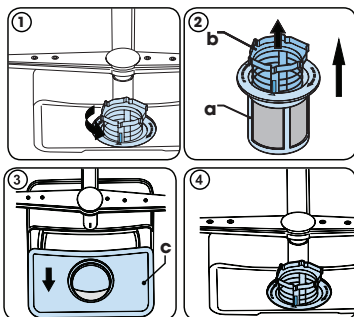

To remove and clean the filter combination, turn it counter clockwise and remove it by lifting it upwards (1). Pull the coarse filter out of the micro filter (2). Then pull and remove the metal filter (3). Rinse the filter with lots of water until it is free of residue. Reassemble the filters. Replace the filter insert, and rotate it clockwise (4).

- Never use your dishwasher without a filter.
- Incorrect fitting of the filter will reduce the washing effectiveness.
- Clean filters are necessary for proper running of the machine.

8.2. Spray arms

Make sure that the spray holes are not clogged and that no food waste or foreign object is stuck to the spray arms. If there is any clogging, remove the spray arms and clean them under water. To remove the upper spray arm undo the nut holding it in position by turning it clockwise and pulling it downwards. Make sure that the nut is properly tightened when refitting the upper spray arm

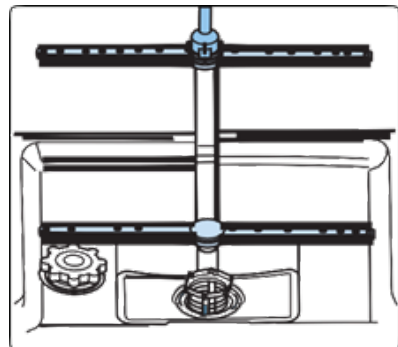

8.3 Drain Pump

Large food residues or foreign objects which were not captured by the filters may block the waste water pump. The rinsing water will then be above the filter.

Warning Risk of cuts

When cleaning the waste water pump, ensure that you do not injure yourself on pieces of broken glass or pointed implements.

In this case:

1. First always disconnect the appliance from the power supply.
2. Take out baskets.
3. Remove the filters.
4. Scoop out water, use a sponge if required.
5. Check the area and remove any foreign objects.
6. Install filters.
7. Re-insert baskets.

9. TROUBLESHOOTING

FAULT	POSSIBLE CAUSE	TROUBLESHOOTING
The programme does not start.	Your Dishwasher is not plugged in	Plug your Dishwasher in.
	Your Dishwasher is not switched on.	Switch your Dishwasher on by pressing the On/Off button.
	Fuse blown.	Check your indoor fuses.
	Water inlet tap is closed.	Turn on the water inlet tap.
	Your Dishwasher door is open.	Close the Dishwasher door.
	Water inlet hose and machine filters are clogged.	Check the water inlet hose and machine filters and make sure they are not clogged..
Water remains inside the machine.	Water drain hose is clogged or twisted.	Check the drain hose, then either clean or untwist it.
	The filters are clogged.	Clean the filters.
	The programme is not finished yet	Wait until the programme is finished.
Machine stops during washing.	Power failure.	Check mains power.
	Water inlet failure.	Check water tap.
Shaking and hitting noises are heard during a wash operation.	The spray arm is hitting the dishes in the lower basket	Move or remove items blocking the spray arm.
Partial food wastes remain on the dishes.	Dishes placed incorrectly, sprayed water not reaching affected dishes.	Do not overload baskets.
	Dishes leaning each another.	Place dishes as instructed in the section on loading your dishwasher.
	Not enough detergent used.	Use the correct amount of detergent, as instructed in the programme table
	Wrong wash programme selected.	Use the information in the programme table to select the most appropriate programme.
	Spray arms clogged with food waste	Clean the holes in the spray arms with thin objects.
	Filters or water drain pump clogged or filter misplaced.	Check the drain hose and filters are correctly fitted.

FAULT	POSSIBLE CAUSE	TROUBLESHOOTING
Whitish stains remains on dishes.	Not enough detergent used	Use the correct amount of detergent, as instructed in the programme table.
	Rinse aid dosage and/or water softener setting set too low.	Increase rinse aid and/or water softener level.
	High water hardness level	Increase water softener level and add salt.
	Salt compartment cap not closed properly.	Check that the salt compartment cap is closed properly.
Dishes do not dry.	Drying option is not selected.	Select a programme with a drying option.
	Rinse aid dosage set too low.	Increase rinse aid dosage setting.
Rust stains form on the dishes.	Stainless-steel quality of the dishes is insufficient.	Use only dishwasher-proof sets.
	High level of salt in wash water.	Adjust the water hardness level using water hardness table.
	Salt compartment cap not closed properly.	Check that the salt compartment cap is closed properly.
	Too much salt spilled in the Dishwasher while filling it with salt.	Use funnel while filling salt to the compartment to avoid spillage.
	A poor mains grounding.	Consult a qualified electrician immediately
Detergent remains in the detergent compartment.	Detergent was added when the detergent compartment was wet.	Make sure detergent compartment is dry before use.

AUTOMATIC FAULT WARNINGS AND WHAT TO DO

TROUBLE CODE	POSSIBLE FAULT	WHAT TO DO
FF	Water inlet system failure	Make sure the water inlet tap is open and water is flowing.
		Separate the inlet hose from the tap and clean the filter of the hose
		Contact for service if the error continues.
F5	Pressure system failure	Contact for service.
F3	Continuous water input	Close the tap and contact for service.
F2	Inability to discharge water	Water discharge hose and filters may be clogged.
		Cancel the program.
		If the error continues, contact for service.
F8	Heater error	Contact for service.
F1	Overflow	Unplug the machine and close the tap.
		Contact for service.
FE	Faulty electronic card	Contact for service.
F7	Overheating	Contact for service.
F9	Diverter position error	Contact for service.
F6	Faulty heater sensor	Contact for service.
HI	High voltage failure	Contact for service.
LO	Low voltage failure	Contact for service.

The installation and repairing procedures should always be carried out by the Authorised Service Agent in order to avoid possible risks. The manufacturer shall not be held liable for damages that may arise from procedures carried out by unauthorised persons. Repairs may be carried out by technicians only. If a component has to be replaced, ensure that only original spare parts are used.

Improper repairs or use of non-original spare parts may cause considerable damage and put the user at considerable risk.

Contact information for your customer service can be found on the back of this document.

Function-relevant genuine spare parts according to the corresponding Ecodesign order can be obtained from Customer Service for a period of at least 10 years from the date on which your appliance was placed on the market within the European Economic Area.

10. PRACTICAL INFORMATION

1. When the machine isn't in operation:
 - Disconnect the plug and close the tap.
 - Leave the door slightly open to prevent odour formation.
2. Select the dry option to remove water droplets.
3. Place dishes in the machine properly to achieve the best energy consumption, washing and drying performance. Please see the programme and consumption table for more information.
4. Rinse dirty dishes before placing them in the dishwasher.
5. Only use the Prewash programme when necessary.
6. Do not place the machine near a refrigerator because it will reach high temperatures.
7. If the machine is located in an area that is at risk of freezing, close the tap, disconnect the inlet hose from the tap and drain the water inside the hose and the machine completely.

11. THE PRODUCT FICHE

Supplier's trade mark	HÄFELE
Supplier's model	HDW-FI60D
Capacity of dishwasher	15 bộ chén đĩa châu Âu
The energy efficiency class	A+++
Annual energy consumption in kWh per year (AEc) (280 Cycle)*	241
Energy consumption (Et) (kWh per cycle)	0.846
Off-mode power consumption (W) (Po)	0,50
Left-on mode power consumption (W) (Pi)	1,00
Annual water consumption in litres per year (AWc) (280 Cycle)**	2520
Drying efficiency class***	A
Standard programme name****	Eco
Programme time for standard cycle (min)	254
Duration of the left-on mode (Ti) (min)	-
Airborne acoustical noise emissions (dB(A) re 1 pW)	44
Freestanding/Built-in	Built-in

* Energy consumption **241** kwh per year, based on 280 standard cleaning cycles using cold water fill and the consumption of low power modes. Actual energy consumption will depend on how the appliance is used.

** Water consumption **2520** litres per year based on 280 standard cleaning cycles. Actual water consumption will depend on how appliance is used.

*** Drying efficiency class **A** on a scale from G (least efficient) to A (most efficient).

**** The "**Eco**" is the standard cleaning cycle to which the information in the label and the fiche relates. This programme is suitable to clean normally soiled tableware and it is the most efficient programme in terms of combined energy and water consumption.

CE

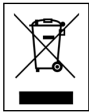

52253525 R35



Hướng Dẫn Sử Dụng

Vietnamese

Mã sản phẩm áp dụng: 533.23.320

Tên sản phẩm: MÁY RỬA CHÉN ÂM TOÀN PHẦN HDW-FI60D

Cảm ơn quý khách đã chọn mua sản phẩm này.

Hướng dẫn Sử dụng này bao gồm các thông tin quan trọng về an toàn và hướng dẫn hỗ trợ quá trình vận hành và bảo trì thiết bị.

Vui lòng đọc kỹ Hướng dẫn Sử dụng trước khi dùng thiết bị và giữ sách hướng dẫn này để tham khảo trong tương lai.

Biểu tượng	Loại cảnh báo	Ý nghĩa
	CẢNH BÁO	Nguy cơ thương tích nghiêm trọng hoặc tử vong
	NGUY CƠ ĐIỆN GIẬT	Điện áp nguy hiểm
	ĐẸ CHÁY	Cảnh báo: Vật liệu dễ cháy
	THẬN TRỌNG	Nguy cơ chấn thương hoặc hư hỏng thiết bị
	QUAN TRỌNG / LƯU Ý	Vận hành hệ thống đúng cách

MỤC LỤC

1.	HƯỚNG DẪN AN TOÀN	
1.1.	Hướng dẫn an toàn chung	1
1.2.	Các cảnh báo lắp đặt	2
1.3.	Trọng quá trình sử dụng	3
2.	LẮP ĐẶT	
2.1.	Vị trí Đặt máy	6
2.2.	Nối đường nước	6
2.3.	Nối đường cấp nước	6
2.4.	Ống nước thải	6
2.5.	Nối đường điện	7
3.	THÔNG SỐ KỸ THUẬT	
3.1.	Tổng quan Thiết kế	8
3.2.	Thông số Kỹ thuật	8
4.	TRƯỚC KHI SỬ DỤNG THIẾT BỊ	
4.1.	Chuẩn bị cho lần đầu sử dụng máy rửa chén	9
4.2.	Sử dụng muối rửa bát	9
4.3.	Đổ muối rửa bát	9
4.4.	Que Thử Nước	10
4.5.	Bảng Đo Độ Cứng Của Nước	10
4.6.	Hệ Thống Làm Mềm Nước	10
4.7.	Cài Đặt	10
4.8.	Sử dụng Chất tẩy rửa	10
4.9.	Cho nước rửa bát vào ngăn đựng	11
4.10.	Sử dụng chất tẩy rửa kết hợp	11
4.11.	Sử dụng Nước trợ xả	11
4.12.	Đổ nước trợ xả và Cài đặt	11
5.	XẾP BÁT VÀO MÁY RỬA BÁT	
5.1.	Các khuyến nghị	13
5.2.	Già xếp bát thay thế	16
6.	BẢNG CHƯƠNG TRÌNH	
7.	BẢNG ĐIỀU KHIỂN	
7.1.	Thay đổi chương trình	19
7.2.	Hủy chương trình	19
7.3.	Tắt máy	19
8.	VỆ SINH VÀ BẢO DƯỠNG	
8.1.	Màng lọc	21
8.2.	Tay phun nước	21
8.3.	Bơm xả	22
9.	XỬ LÝ SỰ CỐ	
10.	THÔNG TIN HỮU ÍCH	
11.	TỜ THÔNG TIN SẢN PHẨM	

1. HƯỚNG DẪN AN TOÀN

1. Cảnh báo an toàn chung

- Đọc kỹ hướng dẫn này trước khi sử dụng máy rửa bát và giữ lại sổ tay

hướng dẫn sử dụng này để tham khảo về sau.  Vui lòng kiểm tra bao bì của máy trước khi lắp đặt và bề mặt bên ngoài của máy sau khi gỡ bỏ bao bì. Không vận hành máy nếu phát hiện hư hỏng hoặc bao bì đã có dấu hiệu cạy mở.

- Các vật liệu đóng gói bảo vệ máy khỏi mọi hư hỏng có thể xảy ra trong quá trình vận chuyển. Các vật liệu đóng gói đều thân thiện với môi trường như là vật liệu tái chế. Sử dụng vật liệu tái chế giúp giảm mức tiêu thụ nguyên liệu thô và giảm thiểu lượng rác thải.

 Trẻ em từ 8 tuổi trở lên, những người bị suy giảm chức năng thể chất, giác quan hoặc thần kinh, những người thiếu kinh nghiệm và kiến thức có thể sử dụng thiết bị này dưới sự giám sát hoặc hướng dẫn sử dụng thiết bị an toàn và hiểu rõ các mối nguy hiểm có thể xảy ra. Không để trẻ đùa nghịch với thiết bị.



 Tháo bao bì và để tránh xa tầm với của trẻ.

 Không để trẻ em lại gần các chất tẩy rửa và nước trợ xả.

 Một số chất cặn bã có thể còn sót lại sau khi rửa. Không để trẻ em lại gần máy khi máy đang mở.

2. Các cảnh báo lắp đặt

- Chọn vị trí phù hợp và an toàn để lắp đặt máy.
- Chỉ sử dụng phụ tùng chính hãng cho máy.

  Ngắt điện trước khi lắp đặt.

 Thiết bị phải được lắp đặt bởi một đại lý dịch vụ ủy quyền. Việc lắp đặt không thông qua đại lý ủy quyền có thể khiến thiết bị mất quyền bảo hành.

 Kiểm tra hệ thống cầu chì trong nhà được đấu nối đúng quy định về an toàn điện.

 Tất cả các kết nối điện phải khớp với các giá trị trên tấm biển.

  Đảm bảo máy không đề lên dây cáp điện.



 Không sử dụng cáp điện nối dài hoặc ổ chia điện.

 Phích cắm nên đặt ở vị trí dễ tiếp cận sau khi lắp đặt.

- Sau khi lắp đặt, cho máy vận hành lần đầu, không có bát ở trong.

  Ngắt điện máy trong quá trình đặt vị trí.

 Luôn sử dụng phích cắm đi kèm với máy.

  Nếu dây dẫn điện bị hư hỏng, phải được thay thế bởi thợ điện có chuyên môn.

- Nối vòi dẫn trực tiếp với vòi cấp nước. Áp suất của vòi cấp nước tối thiểu phải đạt 0,03 Mpa và tối đa đạt 1 MPa. Nếu áp suất vượt quá 1 MPa, phải lắp van giảm áp vào giữa điểm đấu nối.

3. Trong quá trình sử dụng

- Thiết bị chỉ sử dụng cho mục đích gia dụng
- Không sử dụng cho các mục đích khác. Sử dụng thương mại sẽ khiến thiết bị mất quyền bảo hành.

 Không đứng, ngồi hay đặt bát đĩa lên cửa của máy rửa bát.

 Chỉ sử dụng các chất tẩy rửa và nước trợ xả dành riêng cho máy rửa bát. Chúng tôi không chịu trách nhiệm cho bất cứ thiệt hại có thể xảy ra do sử dụng sai mục đích.

 Không được uống nước từ máy.

 Không để bất cứ chất phụ gia hòa tan vào trong khu vực rửa của máy do nguy cơ cháy nổ.



- Kiểm tra mức độ chịu nhiệt của đồ nhựa trước khi đưa vào máy rửa.

 Chỉ cho các loại bát đĩa thích hợp vào máy và lưu ý không xếp quá đầy giá đựng bát đĩa.



 Không mở cửa khi máy đang vận hành, nước nóng có thể bắn ra bên ngoài. Các thiết bị an toàn đảm bảo máy ngừng hoạt động nếu cửa bị mở.

 Không để cửa máy mở. Có thể gây tai nạn.

 Xếp dao và đồ sắc nhọn vào giá đựng dụng cụ với phần lưỡi hướng xuống phía dưới.

  Đối với các mẫu có hệ thống mở cửa tự động, khi tùy chọn Tiết kiệm Năng lượng được kích hoạt, cửa sẽ mở khi kết thúc chương trình rửa. Để tránh gây hư hại cho thiết bị, không đóng cửa máy sau một phút từ khi cửa mở. Để việc làm khô bát đĩa được hiệu quả, để cửa máy mở trong 30 phút sau khi quá trình rửa kết thúc. Không đứng trước cửa sau khi nghe thấy tín hiệu tự động mở.



 Trong trường hợp trực trực, chỉ đơn vị dịch vụ được ủy quyền mới có quyền được sửa chữa, nếu không thiết bị sẽ bị mất quyền bảo hành.

  Trước khi sửa chữa, máy phải được ngắt kết nối khỏi các nguồn cấp chính. Không kéo dây phích cắm để ngắt điện. Khóa vòi cấp nước.

 Vận hành với điện áp thấp sẽ làm giảm hiệu suất hoạt động của máy.

 Để đảm bảo an toàn, chỉ rút phích cắm sau khi chương trình rửa kết thúc.

 Để tránh bị điện giật, không rút phích cắm khi tay đang ướt.

  Kéo phích cắm để ngắt kết nối máy với các nguồn cấp, không kéo phần dây.

TÁI CHẾ

- Một số bộ phận và bao bì máy là các nguyên vật liệu có thể tái chế.
- Nhựa được đánh dấu với các ký hiệu quốc tế: (PE, PP, v.v.)
- Hộp các-tông bằng giấy tái chế. Các hộp này có thể đưa vào thùng đựng giấy phế liệu để tái chế.
- Vật liệu không phù hợp với rác thải sinh hoạt phải được xử lý tại các trung tâm tái chế.
- Liên hệ với trung tâm tái chế để nhận thông tin về việc thải bỏ các loại vật liệu khác nhau.

BAO BÌ VÀ MÔI TRƯỜNG

- Các vật liệu đóng gói bảo vệ máy khỏi hư hỏng có thể xảy ra trong quá trình vận chuyển. Các vật liệu đóng gói đều thân thiện với môi trường do có khả năng tái chế. Sử dụng vật liệu tái chế giúp giảm tiêu thụ nguyên liệu thô và giảm thiểu rác thải.

Tuyên bố về Sự phù hợp của CE

Chúng tôi tuyên bố rằng các sản phẩm của chúng tôi đáp ứng các Chỉ thị, Quyết định và Quy định hiện hành của Châu Âu cũng như các yêu cầu được liệt kê trong các tiêu chuẩn được tham chiếu.

Thải bỏ thiết bị cũ



Biểu tượng trên sản phẩm hoặc trên bao bì cho biết rằng không thể xử lý sản phẩm như rác thải sinh hoạt thông thường. Sản phẩm phải được đưa đến một điểm thu gom để tái chế thiết bị điện và điện tử. Bằng cách đảm bảo sản phẩm này được tiêu hủy đúng cách, bạn sẽ giúp ngăn chặn những hậu quả tiêu cực tiềm ẩn cho môi trường và sức khỏe con người do tiêu hủy thiết bị không đúng cách.

Thông tin chi tiết về quy trình tái chế sản phẩm này, xin vui lòng liên hệ cơ quan thành phố, dịch vụ xử lý rác thải gia dụng tại địa phương hoặc nơi mua sản phẩm.

2. LẮP ĐẶT

2.1. Vị trí đặt máy

Đặt máy ở vị trí dễ dàng cho việc xếp và dỡ bát đĩa. Không đặt máy ở nơi nhiệt độ môi trường xuống dưới 0°C.

Đọc tất cả các cảnh báo trên bao bì trước khi gỡ bỏ bao bì và đặt máy vào vị trí.

Đặt máy gần vòi nước và hố thoát nước. Lưu ý các vị trí kết nối sẽ không thay đổi khi máy đã được đặt vào vị trí. Không giữ máy bằng cửa hoặc bảng điều khiển.

Để một khoảng cách vừa đủ xung quanh máy để dễ dàng di chuyển khi vệ sinh.

 Đảm bảo vòi cấp nước và vòi xả không bị đè hoặc gập và máy không đè lên

dây điện khi đặt vào vị trí.

Điều chỉnh chân máy sao cho đứng vững và cân bằng. Máy nên được đặt trên nền phẳng, nếu không sẽ không ổn định và cửa máy sẽ không được đóng đúng cách.

2.2. Nối đường nước

Chúng tôi khuyến cáo lắp đặt tấm lọc ở đầu ống cấp nước để tránh hư hại thiết bị do các chất bẩn (cát, rỉ sét, v.v) từ hệ thống nước trong nhà. Làm như vậy sẽ tránh hiện tượng ổ vàng và đóng cặn trong máy sau khi rửa.

Chú ý thông số in trên vòi cấp nước. Với loại được đánh dấu 25°C, nhiệt độ của nước tối đa có thể là 25°C (nước lạnh).

Đối với các loại ống khác:

Ưu tiên sử dụng nước lạnh; nhiệt độ nước nóng tối đa 60°C.

2.3. Vòi cấp nước





 **CẢNH BÁO:** Sử dụng ống cấp nước mới đi kèm với máy, không sử dụng lại ống cũ.

 **CẢNH BÁO:** Dẫn nước qua ống mới trước khi đấu nối.

 **CẢNH BÁO:** Nối vòi dẫn trực tiếp với vòi cấp nước. Áp suất của vòi cấp nước tối thiểu phải đạt 0,03 Mpa và tối đa đạt 1 Mpa. Nếu áp suất vượt quá 1 Mpa, phải lắp van giảm áp vào giữa điểm đấu nối.

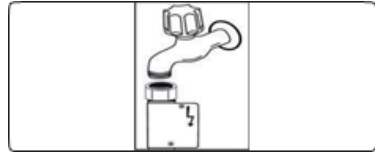
 **CẢNH BÁO:** Sau khi đấu nối, mở tối đa công suất vòi nước và kiểm tra tình trạng rò rỉ. Luôn khóa đường cấp nước sau khi chương trình rửa đã kết thúc.



 Một số mẫu được trang bị Hệ thống chống rò nước. Không làm hư hỏng hoặc để bị xoắn hay gập khúc.

2.4. Ống xả

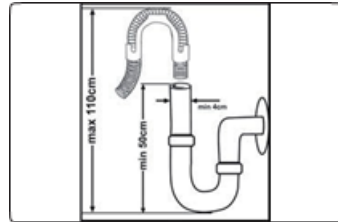



Nối ống xả trực tiếp vào lỗ thoát nước hoặc ống xả bồn rửa. Đường ống dài tối thiểu 50 cm, và tối đa 110 cm tính từ mặt sàn.

 **QUAN TRỌNG:** Bát đĩa sẽ không được rửa sạch nếu sử dụng ống dài hơn 4 m.







2.5. Kết nối điện

 **CẢNH BÁO:** Máy được thiết kế để vận hành ở mức điện áp 220-240 V. Nếu nguồn cấp điện là 110 V, hãy đấu thêm một máy biến áp 110/220 V và 3000 W vào giữa hệ thống kết nối điện.

  **Kết nối máy với ổ cắm nối đất được bảo vệ bằng cầu chì tuân thủ các giá trị trong bảng “Thông số Kỹ thuật”.**

  **Phích cắm tiếp địa của máy phải được kết nối với ổ cắm tiếp địa có điện áp và dòng điện phù hợp.**

  **Nếu không có lắp đặt hệ thống tiếp địa, thợ điện được ủy quyền phải tiến hành lắp đặt. Trong trường hợp sử dụng máy mà không có tiếp địa, chúng tôi sẽ không chịu trách nhiệm với bất cứ thiệt hại nào có thể xảy ra.**

  **Phích cắm của thiết bị có thể tích hợp với cầu chì 13A tùy theo điện lưới quốc gia. (Ví dụ: Anh, Ả Rập Xê-út)**

3. THÔNG SỐ KỸ THUẬT

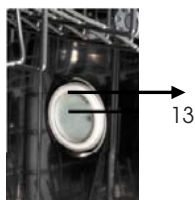
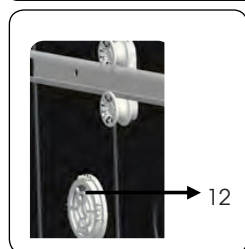
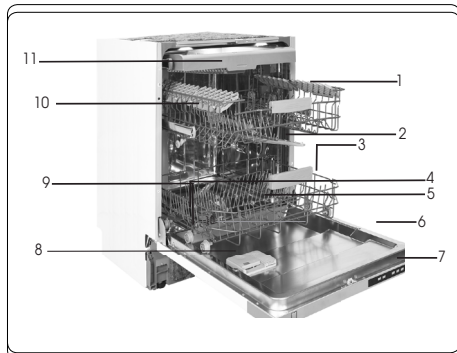

3.1. Tổng quan thiết kế

1. Giá trên có giá đỡ
2. Tay phun trên
3. Giá dưới
4. Tay phun dưới
5. Màng lọc
6. Tem phân phối
7. Bảng điều khiển
8. Ngăn đựng chất tẩy rửa và nước trợ xả
9. Ngăn đựng
10. Chốt trượt giá trên
11. Giá đựng dụng cụ
12. Hệ thống làm khô tăng cường:
Hệ thống này giúp nâng cao hiệu suất làm khô bát đĩa.
13. Đèn: giúp bạn xếp bát đĩa vào máy dễ dàng hơn.

3.2. Thông số kỹ thuật

Dung tích	15 bộ bát đĩa
Kích thước (mm) Chiều cao Chiều rộng Chiều sâu	820-870(mm) 598(mm) 570(mm)
Khối lượng tịnh	38kg
Điện áp/tần số vận hành định mức	220-240V 50 Hz
Tổng dòng điện (A)	10(A)
Tổng công suất (W)	1750(W)
Áp suất đường cấp nước	Tối đa: 1 (Mpa) Tối thiểu: 0,03 (Mpa)

4. TRƯỚC KHI SỬ DỤNG THIẾT BỊ

4.1. Chuẩn bị cho lần sử dụng máy rửa chén đầu tiên

- Đảm bảo rằng các thông số kỹ thuật về cung cấp điện và nước phù hợp với các giá trị được ghi trong hướng dẫn lắp đặt.
- Gỡ bỏ tất cả vật liệu đóng gói bên trong máy.
- Cài đặt mức độ làm mềm nước.
- Cho nước trợ xả vào ngăn đựng.

4.2 Sử dụng muối rửa bát (NẾU CÓ)

Để thực hiện tốt chức năng rửa, máy rửa bát cần được cấp nước mềm, tức là nước có ít cặn vôi. Nếu không, cặn vôi trắng sẽ bám trên bát đĩa và các đồ bên trong. Điều này sẽ gây ảnh hưởng xấu đến hiệu suất rửa, làm khô và đánh bóng bát đĩa của máy. Khi nước chảy qua hệ thống làm mềm, các ion tạo độ cứng được loại bỏ khỏi nước để nước đạt độ mềm cần thiết cho hiệu quả tẩy rửa tốt nhất. Tùy thuộc vào mức độ cứng của nguồn nước được cấp, mà các ion làm cứng nước sẽ tích tụ nhanh hay chậm bên trong hệ thống làm mềm. Do đó, hệ thống làm mềm phải được làm mới để giữ hiệu suất hoạt động cũng như cho những lần rửa tiếp theo. Muối rửa bát cũng được sử dụng với cùng một mục đích. Chỉ sử dụng muối rửa bát chuyên dùng cho máy rửa bát. Không sử dụng bất kỳ loại muối hạt nhỏ hay dạng bột dễ hòa tan. Sử dụng những loại muối khác có thể gây hư hỏng thiết bị.

4.3. Đổ muối rửa bát (NẾU CÓ)

Để đổ muối làm mềm, mở nắp ngăn đựng bằng cách xoay ngược chiều kim đồng hồ. **(1) (2)** Lần sử dụng đầu tiên, đổ 1 kg muối và nước vào ngăn đựng **(3)** cho đến khi gần tràn. Nếu có, hãy dùng phễu **(4)** để đổ dễ dàng hơn. Đóng nắp và đóng lại. Sau mỗi 20-30 chu kỳ rửa, đổ đầy muối vào ngăn đựng (khoảng 1 kg).

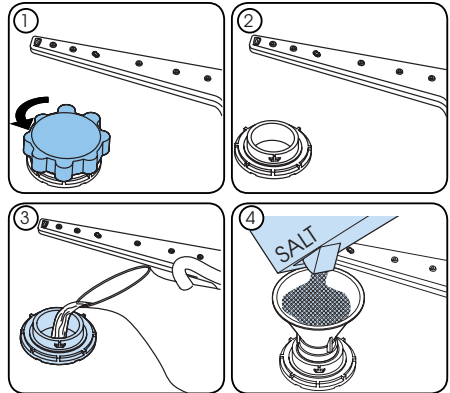

Chỉ thêm nước vào ngăn đựng muối trong lần sử dụng đầu tiên.

Sử dụng muối làm mềm được sản xuất riêng dành cho máy rửa bát. Khi bạn khởi động máy rửa bát, ngăn chứa muối sẽ chứa nước, nên hãy cho muối làm mềm vào trước khi khởi động máy. Nếu muối làm mềm bị tràn, không khởi động máy ngay, mà hãy cho chạy một chương trình rửa ngắn để bảo vệ máy khỏi bị ăn mòn.

4.4 Que Thử Nước

Dẫn nước qua vòi (1 phút)	Đề que thử dưới nước (1 giây)	Lắc quy thử.	Đợi (1 phút)	Cài đặt độ cứng của nước.
				1  2  3  4  5  6 

LƯU Ý: Cài đặt độ cứng mặc định là mức “3”. Nếu nước là nước giếng hoặc có độ cứng trên 90 dF, chúng tôi khuyên nghị sử dụng các thiết bị lọc và tấm lọc nước

4.5. Bảng đo độ cứng của nước

Độ cứng	Đức dH	Pháp dF	Anh dE	Chỉ số
1	0-5	0-9	0-6	L1 hiển thị trên màn hình.
2	6-11	10-20	7-14	L2 hiển thị trên màn hình.
3	12-17	21-30	15-21	L3 hiển thị trên màn hình.
4	18-22	31-40	22-28	L4 hiển thị trên màn hình.
5	23-31	41-55	29-39	L5 hiển thị trên màn hình.
6	32-50	56-90	40-63	L6 hiển thị trên màn hình.

4.6. Hệ Thống Làm Mềm Nước

Máy rửa bát được trang bị bộ làm mềm nước giúp giảm độ cứng của nước từ nguồn cấp nước chính. Để biết độ cứng của nước bạn đang sử dụng, hãy liên hệ với công ty cấp nước hoặc sử dụng que thử nước (nếu có).

4.7. Cài Đặt

Để thay đổi mức muối, hãy làm theo các bước sau:

- Mở cửa máy.
- Bật máy và ấn nút Chương trình ngay sau khi máy được bật.
- Giữ chặt nút Chương trình cho đến khi kí hiệu “SL” biến mất.
- Máy sẽ hiển thị cài đặt cuối cùng.
- Cài đặt mức bằng cách ấn nút Chương trình.
- Tắt máy để lưu thay đổi.

4.8. Sử dụng chất tẩy rửa

Chỉ sử dụng các chất tẩy rửa dành riêng cho máy rửa bát gia dụng. Để chất tẩy rửa ở nơi khô ráo, mát mẻ và ngoài tầm với của trẻ em.

Đổ chất tẩy rửa thích hợp cho chương trình được chọn để đảm bảo hiệu suất rửa tốt nhất. Lượng chất tẩy rửa cần thiết tùy thuộc vào chu kỳ, số lượng và độ bẩn của bát đĩa.

Không đổ chất tẩy rửa vào ngăn chứa nhiều hơn lượng cần thiết; nếu không, sẽ sinh ra các vết trắng hoặc lớp cặn màu xanh trên thủy tinh và bát đĩa và có thể gây ăn mòn thủy tinh. Liên tục đổ quá lượng chất tẩy rửa có thể gây hư hại cho máy.

Sử dụng quá ít chất tẩy rửa có thể khiến việc làm sạch kém hiệu quả và sinh ra các vết trắng trong nước cứng. Xem hướng dẫn sử dụng của nhà sản xuất chất tẩy rửa để biết thêm thông tin.

4.9. ĐỔ CHẤT TẨY RỬA

Đẩy chốt để mở ngăn đựng và rót nước rửa bát.

Đóng nắp và nhấn để chốt khóa đúng vị trí. Ngăn đựng nên được đổ đầy ngay trước khi bắt đầu chương trình rửa. Nếu bát đĩa bị bẩn nhiều, hãy đổ thêm chất tẩy rửa vào ngăn chứa chất tẩy rửa trước.

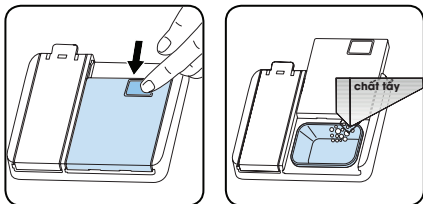

4.10. SỬ DỤNG CHẤT TẨY RỬA KẾT HỢP

Các sản phẩm này nên được sử dụng theo hướng dẫn của nhà sản xuất.

Không đổ chất tẩy rửa kết hợp vào trong máy hoặc giá đựng dụng cụ.

Các chất tẩy rửa kết hợp không chỉ chứa chất tẩy rửa mà còn chứa thành phần nước trợ xả và các chất thay thế muối và phụ gia tùy thuộc vào loại chất tẩy rửa. Chúng tôi khuyến nghị không nên sử dụng chất tẩy rửa kết hợp trong các chương trình rửa ngắn.

Vui lòng sử dụng chất tẩy rửa dạng bột cho những chương trình này.

Nếu phát hiện vấn đề khi sử dụng chất tẩy rửa kết hợp, xin vui lòng liên hệ nhà sản xuất chất tẩy rửa.

Khi ngừng sử dụng chất tẩy rửa kết hợp, hãy đảm bảo rằng cài đặt độ cứng của nước và nước trợ xả được đặt ở mức chính xác.

4.11. NƯỚC TRỢ XẢ

Nước trợ xả giúp làm khô bát đĩa và không để lại vết và vết bẩn. Nước trợ xả cần thiết cho những dụng cụ cần tránh bị rỉ và thủy tinh trong. Nước trợ xả được xả tự động trong giai đoạn xả nóng.

Nếu cài đặt mức nước trợ xả quá thấp, các vết ố màu trắng sẽ còn xuất hiện, bát đĩa sẽ không được làm khô và rửa sạch. Nếu cài đặt mức nước trợ xả quá cao, sẽ xuất hiện các lớp màu xanh trên thủy tinh và bát đĩa.

4.12. ĐỔ NƯỚC TRỢ XẢ VÀ CÀI ĐẶT

Để đổ nước trợ xả, mở nắp ngăn chứa. Đổ nước trợ xả vào ngăn chứa tới vạch MAX và đóng nắp lại. Cần thận không đổ tràn nước trợ xả và lau sạch phần bị tràn.

Để thay đổi Nước trợ xả, hãy làm theo các bước sau:

- Mở cửa máy.
- Bật máy và ấn nút Chương trình ngay sau khi máy được bật.
- Giữ chặt nút Chương trình cho đến khi kí hiệu "rA" biến mất. Cài đặt nước trợ xả dựa theo độ cứng của nước.
- Máy sẽ hiển thị cài đặt cuối cùng.
- Thay đổi cài đặt bằng cách ấn nút Chương trình.
- Tắt máy để lưu thay đổi. Cài đặt mức nước trợ xả mặc định là mức "4". Giảm mức nếu thấy bát đĩa không được làm khô hiệu quả. Tăng mức nếu thấy xuất hiện vết xanh trên bát đĩa.

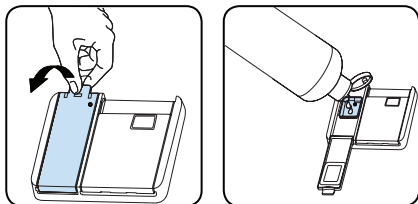

Mức cài đặt	Lượng chất tẩy trắng	Chỉ số
1	Không có nước trợ xả	r1 hiển thị trên màn hình
2	1 phân lượng đã xả	r2 hiển thị trên màn hình
3	2 phân lượng đã xả	r3 hiển thị trên màn hình.
4	3 phân lượng đã xả	r4 hiển thị trên màn hình.
5	4 phân lượng đã xả	r5 hiển thị trên màn hình.

5. XẾP BÁT ĐĨA VÀO MÁY

Để đạt hiệu quả tốt nhất, hãy làm theo các hướng dẫn sắp xếp bát đĩa sau đây.

Xếp lượng bát đĩa vào máy tới dung tích được chỉ định bởi nhà sản xuất sẽ góp phần giúp tiết kiệm năng lượng và nước.

Việc tráng trước thủ công bát đĩa không được khuyến khích, làm vậy dẫn đến tăng lượng nước và năng lượng tiêu thụ. Bạn có thể xếp cốc, ly, bát đĩa nhỏ, v.v. vào giá phía trên. Không tựa những cốc dài vào nhau nếu không chúng sẽ không được giữ vững và có thể gây vỡ, hỏng.

Khi đặt ly và cốc có thân dài, hãy dựa chúng vào thành giá hoặc giá đỡ và không dựa vào các vật dụng khác.

Đặt tất cả các đồ như cốc, ly và nôi vào máy rửa bát với phần miệng hướng xuống dưới, nếu không nước sẽ đọng vào trong các vật dụng này.

Nếu có giá đựng dụng cụ trong máy, bạn nên sử dụng lưới để dụng cụ để có được kết quả tốt nhất. Đặt tất cả các vật dụng lớn (vung, nôi, chảo, đĩa, bát, v.v.) và các đồ bẩn nhiều vào giá bên dưới.

Không nên đặt bát đĩa và dụng cụ chồng lên nhau.

 **CẢNH BÁO:** Lưu ý tránh gây cản trở chuyển động quay của tay phun.

 **CẢNH BÁO:** Đảm bảo sau khi xếp bát đĩa không cản trở việc mở ngăn chứa chất tẩy rửa.

5.1. Các khuyến nghị

Loại bỏ hết thức ăn thừa trên bát đĩa trước khi xếp vào máy. Khởi động máy khi đã xếp đầy bát đĩa.

 Không xếp quá tải giá đựng hoặc đặt bát đĩa vào sai vị trí.

 **CẢNH BÁO:** Để tránh thương tích, hãy đặt dao cán dài và có lưỡi nhọn hướng xuống hoặc nằm ngang giá.

Giá đỡ có thể Điều chỉnh độ cao (loại dùng chốt)

Giá đỡ có thể điều chỉnh độ cao giúp đặt ly và cốc bên trên hoặc bên dưới giá. Giá đỡ có thể điều chỉnh 2 mức độ cao khác nhau. Dao kéo và đồ dùng cũng có thể được đặt trên giá theo chiều ngang.

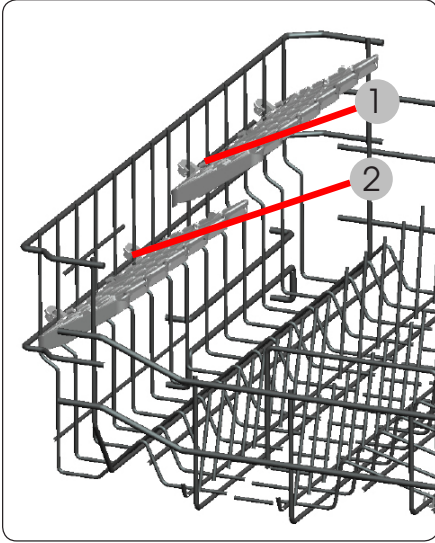

Điều chỉnh chiều cao giá đỡ trên

Xoay chốt ray trượt ở hai đầu thanh ray sang hai bên để mở (hình minh họa bên dưới), sau đó kéo để lấy giá ra. Thay đổi vị trí của các bánh xe, sau đó lắp lại giá vào thanh trượt, đảm bảo đã chốt cố định các chốt trên thanh trượt.

Khi giá trên ở vị trí cao hơn, các vật dụng lớn như chảo có thể được đặt ở giá dưới.

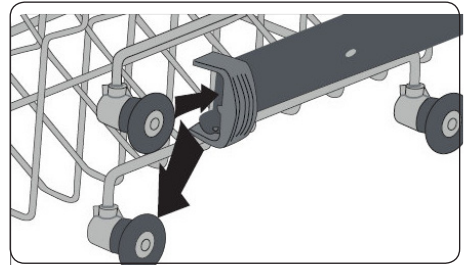
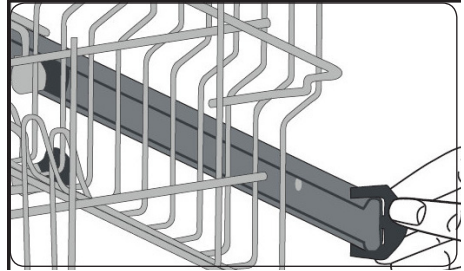

Giá đựng dụng cụ phía trên

Giá để dụng cụ phía trên được thiết kế để đặt các loại dao kéo và vật dụng nhỏ.



CẢNH BÁO: Dao và các vật sắc nhọn khác phải được đặt nằm ngang trên giá đựng.

5.2 Giá đựng Thay thế ở Vị trí thấp

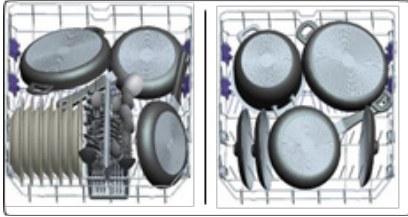

Giá trên cùng

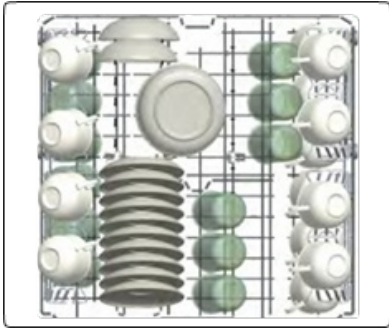

Xếp không đúng cách

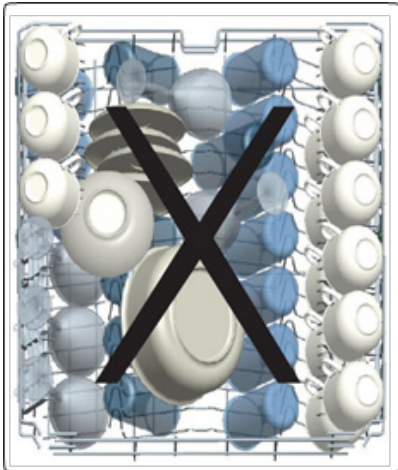

Xếp không đúng cách

Xếp không đúng cách làm giảm hiệu suất rửa và làm khô bát đĩa. Vui lòng tuân theo khuyến nghị của nhà sản xuất để có hiệu suất sử dụng tốt.

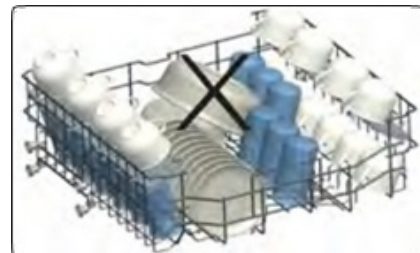
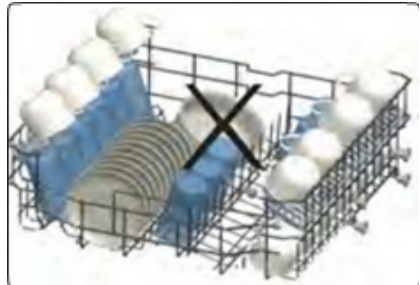
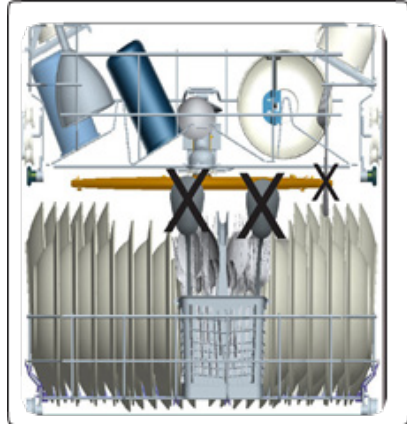

6. BẢNG CHƯƠNG TRÌNH RỬA

Chương trình		Thời gian (phút)	Mô tả
P1	Eco	254	Chế độ tiêu chuẩn dành cho bát đĩa sử dụng hàng ngày tiêu thụ năng lượng và nước tiết kiệm.
P2	Thông minh 60°C - 70°C	109 - 179	Chế độ tự động cho bát đĩa bị bẩn nhiều.
P3	Thông minh 50°C - 60°C	107 - 122	Chế độ tự động cho bát đĩa bị bẩn thông thường.
P4	Thông minh 30°C - 50°C	72 - 91	Chế độ tự động cho bát đĩa dễ vỡ bị bẩn thông thường.
P5	Vệ sinh	127	Phù hợp cho bát đĩa bị bẩn nhiều yêu cầu rửa và vệ sinh mạnh.
P6	Super 50'	50	Thích hợp cho bát đĩa hàng ngày bị bẩn thông thường rửa với tốc độ nhanh.
P7	Dual Pro Wash	113	Thích hợp cho đồ thủy tinh dễ vỡ bẩn nhẹ ở giá trên và đồ sành sứ bị bẩn nhiều ở giá dưới.
P8	Quick 30'	30	Phù hợp cho bát đĩa bị bẩn nhẹ yêu cầu rửa nhanh.
P9	Mini 14'	14	Chương trình nhanh nhất cho bát đĩa mới dùng bị bẩn nhẹ và phù hợp với 4 vị trí giá xếp.

LƯU Ý: THỜI GIAN RỬA CỦA CHƯƠNG TRÌNH CÓ THỂ THAY ĐỔI THEO SỐ LƯỢNG BÁT ĐĨA, NGUỒN NƯỚC, NHIỆT ĐỘ MÔI TRƯỜNG VÀ CÁC CHỨC NĂNG BỔ SUNG ĐƯỢC CHỌN.

- Vui lòng sử dụng chất tẩy rửa dạng bột cho những chế độ rửa có thời gian ngắn.
- Chế độ rửa nhanh không bao gồm bước làm khô.
- Để hỗ trợ việc làm khô, chúng tôi khuyến nghị để cửa hơi mở sau khi hoàn thành chu kỳ rửa.

7. BẢNG ĐIỀU KHIỂN

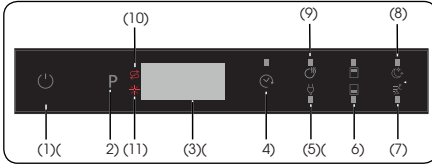

1. **Nút Bật/Tắt**
2. **Nút chọn Chương trình**
3. **Màn hình**
4. **Nút Hẹn giờ**
5. **Nút Tiết kiệm năng lượng**
6. **Nút Rửa một nửa**
7. **Nút Rửa nhanh hơn**
8. **Nút Rửa êm hơn**
9. **Nút làm khô hơn**
10. **Đèn báo thiếu muối**
11. **Đèn báo thiếu nước trợ xả**

1. Nút Bật/Tắt

Ấn nút Bật/Tắt để bật máy. Khi máy đã bật, ký hiệu "--" sẽ hiển thị trên Màn hình (3).

2. Nút chọn Chương trình

Ấn nút chọn Chương trình để chọn chế độ rửa phù hợp cho bát đĩa của bạn. Chế độ rửa sẽ tự động hoạt động sau khi cửa máy được đóng.

3. Màn hình

Màn hình hiển thị xen kẽ các thông số và tổng thời gian của chương trình đã chọn và thời gian vận hành còn lại.

4. Nút Hẹn giờ

Ấn nút hẹn giờ để trì hoãn thời gian bắt đầu chương trình từ 1 cho đến 19 giờ. Ấn một lần sẽ trì hoãn thời gian bắt đầu 1 giờ, và tiếp tục ấn để tăng thời gian hẹn giờ. Ấn nút Hẹn giờ để thay đổi hoặc hủy thời gian đã hẹn. Nếu tắt máy sau khi kích hoạt thời gian hẹn giờ, thời gian hẹn giờ sẽ bị hủy.

LƯU Ý: Ấn và giữ nút Hẹn giờ để thay đổi thời gian hẹn giờ nhanh hơn. Tốc độ thay đổi phụ thuộc vào khoảng thời gian ấn giữ nút. Khi nút Hẹn giờ được giữ lâu, màn hình sẽ dừng ở "h:00".

Các chức năng bổ sung cũng có thể được chọn.

5. Nút Tiết kiệm năng lượng

Ấn nút Tiết kiệm năng lượng để kích hoạt hệ thống mở cửa tự động sau khi kết thúc chương trình. Điều này giúp giảm năng lượng tiêu thụ nhờ hoạt động ở nhiệt độ xả thấp và cải thiện hiệu quả làm khô.

LƯU Ý: Mỗi lần tắt và mở máy, chế độ Eco và tùy chọn Tiết kiệm năng lượng sẽ được đặt làm mặc định. Các lựa chọn trước đó sẽ bị hủy bỏ. Nếu chế độ khác được chọn, biểu tượng Tiết kiệm năng lượng sẽ tắt.

6. Nút Rửa nửa tải

Ấn nút Rửa nửa tải để lựa chọn khu vực có chứa bát đĩa cần rửa trong máy. Có thể chọn cả hai giá, hoặc chỉ giá trên hoặc giá dưới. Ấn nút cho đến khi đèn tương ứng với giá được chọn sáng.

7. Nút Rửa nhanh

Ấn nút Rửa nhanh để giảm thời gian vận hành chương trình rửa. Nhiệt độ và áp suất nước rửa sẽ tăng lên để đảm bảo chất lượng giặt tương đương trong thời gian ngắn hơn. Tùy chọn này chỉ có thể được chọn khi bắt đầu chương trình rửa.

8. Nút Rửa êm

Ấn nút Rửa êm để giảm áp lực nước, do đó mang lại khả năng rửa nhẹ nhàng và êm ái hơn. Tùy chọn này chỉ có thể được chọn khi bắt đầu chương trình rửa.

9. Nút làm khô

Ấn nút làm khô hơn để thêm bước làm khô vào chương trình giúp làm khô bát đĩa tốt hơn. Lựa chọn này tăng nhiệt độ của nước trong bước xả cuối cùng và tăng thời gian trong bước làm khô.

LƯU Ý: Nếu tùy chọn không tương thích với chương trình rửa đã chọn, máy sẽ phát tiếng kêu báo hiệu.

LƯU Ý: Nếu một tính năng bổ sung đã được sử dụng cùng chương trình giặt gần đây nhất, tính năng này sẽ tiếp tục hoạt động trong chương trình được chọn tiếp theo. Để hủy tính năng này trên chương trình giặt mới được chọn, hãy nhấn nút tính năng đó cho đến khi đèn tắt.

10. Đèn báo thiếu muối

Khi máy phát hiện không đủ lượng muối làm mềm, đèn báo thiếu Muối sẽ sáng lên để báo hiệu cần thêm muối vào khay đựng.

11. Đèn báo thiếu nước trợ xả

Khi máy phát hiện thiếu nước trợ xả, đèn báo thiếu nước trợ xả sẽ sáng lên để báo hiệu cần đổ thêm nước trợ xả vào khay đựng.

LƯU Ý: Nếu muốn hủy chương trình đã chọn, vui lòng xem phần "Thay đổi chương trình" và "Hủy chương trình".

7.1 Thay đổi Chương trình rửa

Làm theo các bước sau đây để thay đổi chương trình rửa trong khi vận hành.

1. Mở cửa máy và ấn nút chọn Chương trình (2) để lựa chọn chương trình mới. Nếu cửa được mở trong khi vận hành, thời gian còn lại của chương trình đã chọn sẽ hiển thị trên màn hình (3).

2. Sau khi đóng cửa, chương trình mới được chọn sẽ tiếp tục tiến trình của chương trình cũ.

LƯU Ý: Hãy mở hé cửa để dừng chương trình rửa trước khi hoàn tất để tránh nước bắn.

7.2. Hủy chương trình rửa

Làm theo các bước sau đây để thay Hủy chương trình rửa trong khi vận hành hoặc ở chế độ chờ.

1. Mở cửa máy, chế độ rửa được chọn gần nhất sẽ hiển thị trên màn hình.

2. Ấn và giữ nút chọn Chương trình (2) trong 3 giây. Sau 3 giây, '1' sẽ xuất hiện trên màn hình (3).

3. Quá trình xả nước sẽ bắt đầu sau khi đóng cửa máy và sẽ tiếp tục trong 30 giây. Khi một chương trình bị hủy, máy sẽ phát ra 5 tiếng báo hiệu.

LƯU Ý: Khi cửa được mở sau khi chương trình đã chọn hoàn tất, máy sẽ phát tiếng báo hiệu và '0' sẽ hiển thị trên Màn hình (3).

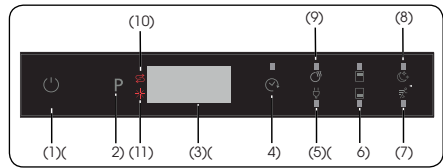

7.3. Tắt máy

Làm theo các bước sau đây để thay Hủy chương trình rửa trong khi vận hành hoặc ở chế độ chờ.

LƯU Ý: Không mở cửa trước khi chương trình rửa hoàn tất.

LƯU Ý: Để cửa máy hơi mở sau khi kết thúc chương trình rửa để tăng tốc độ làm khô.

LƯU Ý: Nếu cửa máy bị mở hoặc bị mất điện khi một chương trình rửa đang hoạt động, chương trình sẽ tiếp tục khi cửa đóng hoặc có điện trở lại.

LƯU Ý: Nếu nguồn điện bị cắt hoặc mở cửa máy trong quá trình làm khô, chương trình sẽ kết thúc. Thiết bị đã sẵn sàng để lựa chọn chương trình mới.

Tùy biến Âm báo

Để thay đổi âm lượng âm báo, hãy làm theo các bước sau:

1. Mở cửa máy và ấn nút rửa Khô hơn / Tiết kiệm năng lượng (5,9) và rửa Một nửa (6) cùng lúc trong 3 giây.
2. Khi máy đã nhận lệnh cài đặt âm báo, máy sẽ phát một âm báo dài và màn hình sẽ hiển thị mức cài đặt gần nhất, từ "S0" tới "S3".
3. Để giảm âm lượng, ấn nút làm khô hơn / Tiết kiệm năng lượng (5,9). Để tăng âm lượng, ấn nút Rửa một nửa (6).
4. Tắt máy để lưu mức âm lượng đã chọn. "S0" sẽ tắt mọi âm báo. Cài đặt mặc định là "S3".

Chế độ Tiết kiệm điện

Để kích hoạt hoặc hủy kích hoạt chế độ Tiết kiệm điện, hãy làm theo các bước sau:

1. Mở cửa máy và ấn nút Hẹn giờ (4) và nút làm khô hơn / Tiết kiệm Năng lượng (5,9) đồng thời trong 3 giây.
2. Sau 3 giây, máy sẽ hiển thị cài đặt mong muốn, "IL1" hoặc "IL0".
3. Khi Chế độ Tiết kiệm điện được kích hoạt, "IL1" sẽ hiển thị. Trong chế độ này, đèn khoang rửa sẽ tắt trong vòng 4 phút sau khi cửa mở, và máy sẽ tự tắt sau 15 phút không hoạt động để tiết kiệm điện.
4. Khi chế độ Tiết kiệm điện được hủy kích hoạt "IL0" sẽ hiển thị. Nếu chế độ Tiết kiệm điện bị hủy kích hoạt, đèn khoang rửa sẽ luôn sáng khi cửa mở, và máy sẽ luôn bật trừ phi người dùng ấn nút tắt.
5. Tắt máy để lưu các cài đặt đã chọn. Máy mặc định kích hoạt chế độ Tiết kiệm điện.

Natural Ion Tech (Phụ thuộc vào từng mẫu máy)

Tính năng này giúp tăng cường vệ sinh cho máy nhờ ứng dụng Công nghệ Ion. Ấn nút Rửa một nửa (6) trong 3 giây để kích hoạt tính năng Natural Ion Tech. Trong khi màn hình hiển thị số đếm từ 1 đến 3. Sau 3 giây, "Ion" sẽ được hiển thị, tức tính năng khử Ion đã được kích hoạt. Nhả tay khỏi nút sau khi "Ion" đã hiển thị trên màn hình.

Nếu không có tác động từ người dùng, sau 24 giờ kích hoạt, tính năng khử Ion sẽ bị hủy.

Lưu ý: Nếu máy tắt, tính năng khử Ion sẽ bị hủy.

Lưu ý: Tính năng Natural Ion Tech sẽ không hoạt động với bất kỳ chương trình rửa nào.

Crystalight (Phụ thuộc vào từng mẫu máy)

Công nghệ này là sự kết hợp giữa công nghệ Ion và tia UV, để tăng diệt khuẩn. Giúp khử mùi hôi của bát đĩa trong chương trình giặt bao gồm cả bước làm khô.

Ấn nút Rửa nửa tải (6) trong 6 giây để kích hoạt hoặc hủy kích hoạt tính năng Crystalight. Trong khi màn hình hiển thị số đếm từ 1 đến 6. Sau 6 giây, "UV1" sẽ hiển thị báo hiệu đã kích hoạt tính năng Crystalight. Sau 6 giây, "UV0" sẽ hiển thị báo hiệu đã hủy kích hoạt tính năng Crystalight. Cài đặt Crystalight tuân theo cài đặt Natural Ion Tech. Cài đặt mặc định là "UO".

Lưu ý: Nếu người dùng không tắt Crystalight khi kết thúc chương trình, tính năng này sẽ vẫn hoạt động cho đến khi máy tắt.

Lưu ý: Nếu tính năng Crystalight hoặc Ionizer đang hoạt động, đèn led ionizer mờ đi khi cửa mở.

Infoled 2.1 (Phụ thuộc vào từng mẫu máy)

Đèn LED trạng thái	Tình trạng hoạt động của máy
Đỏ, sáng liên tục	Máy đang chạy một chương trình rửa.
Đỏ, nhấp nháy	Chương trình rửa bị hủy.
Đỏ, nhấp nháy nhanh	Máy đang gặp trục trặc. Tham khảo phần "Các cảnh báo lỗi tự động và cách xử lý".
Xanh, sáng liên tục	Chương trình rửa đã hoàn tất

8. VỆ SINH VÀ BẢO DƯỠNG

Vệ sinh máy rửa bát là điều quan trọng cần làm để gia tăng tuổi thọ cho máy. Đảm bảo rằng cài đặt làm mềm nước (Nếu có) được đặt đúng mức và sử dụng đúng lượng chất tẩy rửa để tránh cặn vôi tích tụ. Đổ thêm muối vào ngăn muối khi đèn báo sáng.

Qua thời gian sử dụng, dầu và cặn vôi có thể tích tụ trong Máy rửa bát. Nếu điều này xảy ra:

- Đổ chất tẩy rửa vào khay đựng, nhưng không xếp bát đĩa vào. Chọn chương trình chạy ở nhiệt độ cao và cho máy hoạt động. Nếu không thể làm sạch máy theo cách trên, hãy sử dụng chất vệ sinh dành riêng cho máy rửa bát.

- Để kéo dài tuổi thọ của máy rửa bát, hãy vệ sinh thiết bị đều đặn mỗi tháng

- Thường xuyên lau gioăng cửa bằng khăn ẩm để loại bỏ cặn bẩn hoặc dị vật tích tụ.

8.1. Màng lọc

Vệ sinh các tấm lọc và tay phun ít nhất mỗi tuần một lần. Nếu có thực phẩm còn sót lại hoặc các vật thể lạ trên màng lọc thô và tinh, hãy loại bỏ và rửa sạch thật kỹ bằng nước.

a) Màng lọc tinh b) Màng lọc Thô
c) Màng lọc kim loại

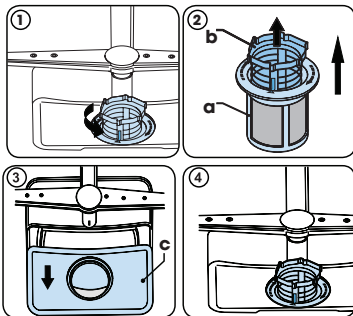

Xoay ngược chiều kim đồng hồ và nhấn lên để tháo và vệ sinh bộ lọc (1). Kéo màng lọc thô ra khỏi màng lọc tinh (2). Sau đó mới kéo để gỡ màng lọc kim loại (3). Xả nước lên các màng lọc cho tới khi sạch các cặn bẩn. Lắp ráp lại các màng lọc. Lắp màng lọc, đưa vào vị trí và xoay theo chiều kim đồng hồ (4).

- Không bao giờ sử dụng máy rửa bát mà không có bộ lọc.
- Việc lắp bộ lọc không đúng cách sẽ làm giảm hiệu quả rửa của máy.
- Máy cần bộ lọc sạch sẽ để vận hành tốt.

8.2. Tay phun

Đảm bảo rằng các lỗ phun không bị tắc và không có thức ăn thừa hay dị vật mắc vào tay phun. Nếu tay phun bị tắc, tháo tay phun và vệ sinh dưới vòi nước. Vận theo chiều kim đồng hồ để tháo đai ốc cố định và kéo xuống phía dưới để tháo tay phun phía trên. Đảm bảo siết chặt đai ốc khi lắp lại tay phun phía trên.

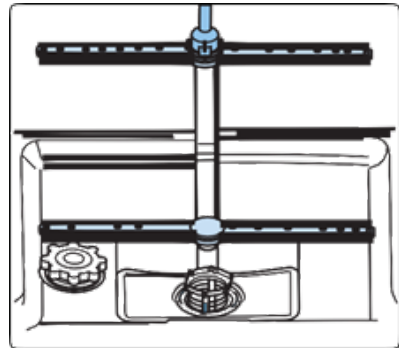

8.3 Bơm xả

Cặn thức ăn hoặc các dị vật kích thước lớn không được bộ lọc giữ lại có thể làm tắc đường bơm nước thải. Nước xả sau đó sẽ ở bên trên bộ lọc.

⚠ Cảnh báo nguy cơ Đứt tay
Khi vệ sinh bơm nước thải, hãy cẩn thận không để bị thương do mảnh vỡ thủy tinh hoặc dụng cụ sắc nhọn.
Trong trường hợp này:

1. Luôn ngắt kết nối thiết bị khỏi nguồn điện trước tiên.
2. Tháo các giá đỡ.
3. Tháo các màng lọc.
4. Rút nước, dùng bọt biển để rút nước ra nếu cần.
5. Kiểm tra và loại bỏ dị vật.
6. Lắp lại các màng lọc.
7. Lắp lại các giá đỡ.

9. XỬ LÝ SỰ CỐ

TRỤC TRẠC	NGUYÊN NHÂN	XỬ LÝ SỰ CỐ
Chương trình không chạy.	Thiết bị chưa được cắm điện.	Cắm điện thiết bị.
	Thiết bị chưa được bật.	Ấn nút Bật/Tắt để bật máy rửa bát.
	Đứt cầu chì.	Kiểm tra cầu chì.
	Vòi cấp nước bị khóa.	Mở khóa vòi cấp nước.
	Cửa máy đang mở.	Đóng cửa máy.
	Đường cấp nước và bộ lọc bị tắc.	Kiểm tra đường cấp nước và bộ lọc và đảm bảo chúng không bị tắc.
Có nước đọng bên trong máy.	Đường ống xả bị tắc hoặc bị xoắn.	Kiểm tra ống xả, làm sạch hoặc kéo thẳng ống.
	Màng lọc bị tắc.	Vệ sinh màng lọc.
	Chương trình chưa hoàn tất.	Đợi cho đến khi chương trình rửa hoàn tất.
Máy dừng hoạt động khi đang rửa.	Sự cố điện.	Kiểm tra nguồn điện.
	Sự cố đường cấp nước.	Kiểm tra vòi cấp nước.
Tiếng rung lắc và va đập trong quá trình vận hành.	Tay phun va chạm với bát đĩa ở giá bên dưới.	Di chuyển hoặc loại bỏ đồ dùng trên giá đang cản trở tay phun.
Một phần thức ăn thừa dính trên bát đĩa.	Xếp bát đĩa không đúng cách, nước từ tay phun không phun được tới	Không xếp quá tải giá đựng
	Bát đĩa xếp dựa vào nhau.	Xếp bát đĩa theo hướng dẫn trong phần hướng dẫn.
	Sử dụng thiếu chất tẩy rửa	Dùng đúng lượng chất tẩy rửa như hướng dẫn trong bảng chương trình rửa
	Lựa chọn sai chế độ rửa.	Dựa vào thông tin trong bảng chế độ rửa để lựa chọn chế độ phù hợp.
	Tay phun bị thức ăn thừa làm tắc	Rửa lỗ tay phun bằng dụng cụ mỏng.
	Bộ lọc hoặc bơm xả nước bị tắc hoặc màng lọc không đúng vị trí.	Kiểm tra đường nước xả và vị trí các màng lọc.

TRỤC TRẶC	NGUYÊN NHÂN	XỬ LÝ SỰ CỐ
Vết trắng trên bát đĩa.	Sử dụng thiếu chất tẩy rửa.	Dùng đúng lượng chất tẩy rửa như hướng dẫn trong bảng chương trình rửa
	Cài đặt lượng nước trợ xả và/hoặc mức làm mềm nước quá thấp.	Tăng lượng nước trợ xả và/hoặc mức làm mềm nước.
	Độ cứng của nước cao.	Tăng mức làm mềm nước và cho thêm muối.
	Đóng nắp ngăn đựng muối không đúng cách.	Kiểm tra nắp ngăn đựng muối đã được đóng đúng cách hay chưa.
Bát đĩa không khô	Chưa chọn lựa chọn làm khô	Chọn chương trình có lựa chọn làm khô.
	Lượng nước trợ xả quá thấp	Tăng cài đặt lượng nước trợ xả.
Rỉ sét hình thành trên bát đĩa.	Chất lượng thép không rỉ của bát đĩa không đủ tốt.	Chỉ rửa các bộ bát đĩa rửa được với máy
	Lượng muối cao trong nước rửa	Điều chỉnh độ cứng của nước dựa trên bảng đo độ cứng của nước.
	Đóng nắp ngăn đựng muối không đúng cách	Kiểm tra nắp ngăn đựng muối đã được đóng đúng cách hay chưa.
	Quá nhiều muối tràn ra khi đổ muối.	Dùng phễu để đổ muối vào ngăn đựng để tránh tràn.
	Tiếp địa kém.	Ngay lập tức tham khảo ý kiến của thợ điện có chuyên môn
Chất tẩy rửa đọng lại trong ngăn đựng.	Đổ chất tẩy rửa khi ngăn đựng đang ướt.	Đảm bảo khô ráo cho ngăn đựng chất tẩy rửa trước khi sử dụng.

CÁC CẢNH BÁO LỖI TỰ ĐỘNG VÀ CÁCH XỬ LÝ

MÃ LỖI	NGUYÊN NHÂN	CÁCH XỬ LÝ
FF	Sự cố đường cấp nước	Đảm bảo vòi cấp nước đang mở và có nước chảy.
		Tháo ống cấp nước ra khỏi vòi và vệ sinh màng lọc của đường ống.
		Liên hệ dịch vụ sửa chữa nếu tiếp tục xảy ra lỗi
F5	Sự cố hệ thống áp suất	Liên hệ dịch vụ sửa chữa.
F3	Nước vào liên tục	Khóa vòi và liên hệ dịch vụ sửa chữa.
F2	Không xả được nước	Đường nước xả và bộ lọc có thể bị tắc.
		Hủy chương trình rửa.
		Liên hệ dịch vụ sửa chữa nếu tiếp tục xảy ra lỗi.
F8	Lỗi hệ thống làm khô	Liên hệ dịch vụ sửa chữa.
F1	Tràn nước	Rút phích cắm của máy và khóa vòi nước.
		Liên hệ dịch vụ sửa chữa.
FE	Trục trượt bảng điện tử	Liên hệ dịch vụ sửa chữa.
F7	Lỗi quá nhiệt	Liên hệ dịch vụ sửa chữa.
F9	Lỗi vị trí bộ chuyển đổi	Liên hệ dịch vụ sửa chữa.
F6	Lỗi cảm biến nhiệt máy làm khô	Liên hệ dịch vụ sửa chữa.
HI	Trục trượt do điện áp cao	Liên hệ dịch vụ sửa chữa.
LO	Trục trượt do điện áp thấp	Liên hệ dịch vụ sửa chữa.

Quá trình lắp đặt và sửa chữa phải được thực hiện bởi Đơn vị Dịch vụ được Ủy quyền để phòng tránh rủi ro. Nhà sản xuất sẽ không chịu trách nhiệm về những thiệt hại gây ra trong quá trình thực hiện bởi những người không có thẩm quyền. Việc sửa chữa

chỉ nên được thực hiện bởi các kỹ thuật viên. Nếu một linh kiện cần phải thay thế, đảm bảo chỉ sử dụng linh kiện thay thế chính hãng.

Việc sửa chữa hoặc sử dụng linh kiện thay thế không chính hãng có thể gây ra thiệt hại đáng kể về người và thiết bị.

Thông tin liên hệ cho dịch vụ khách hàng xem ở mặt sau của tài liệu này.

Các phụ tùng chính hãng có chức năng liên quan theo Thiết kế sinh thái tương ứng có thể được đặt từ Dịch vụ khách hàng trong khoảng thời gian ít nhất 10 năm kể từ ngày thiết bị được đưa vào thị trường trong Khu vực Kinh tế Châu Âu.

10. THÔNG TIN HỮU ÍCH

1. Khi máy không hoạt động:

- Rút phích cắm và khóa vòi nước.
- Để cửa máy hé mở để ngăn mùi.

2. Chọn tùy chọn làm khô để loại bỏ các giọt nước.

3. Xếp bát đĩa vào máy đúng cách để đạt hiệu suất tối đa trong việc sử dụng năng lượng, làm sạch cũng như làm khô khô. Vui lòng xem bảng chương trình và mức tiêu thụ năng lượng để biết thêm thông tin.

4. Tráng qua bát đĩa trước khi đưa vào máy rửa bát.

5. Chỉ sử dụng chương trình Prewash khi cần thiết.

6. Không đặt máy gần tủ lạnh vì máy sẽ bị quá nhiệt.

7. Nếu máy được đặt ở khu vực có nguy cơ bị đóng băng, hãy khóa vòi, tháo ống cấp nước ra khỏi vòi và xả hết nước bên trong đường ống và máy ra ngoài.

11. TỜ THÔNG TIN SẢN PHẨM

Thương hiệu của nhà cung cấp	HÄFELE
Mẫu máy	HDW-FI60D
Dung tích máy rửa bát	15 bộ chén đĩa châu Âu
Xếp loại tiết kiệm năng lượng	A+++
Mức tiêu thụ năng lượng hàng năm đơn vị kWh/năm (AEc) (280 Chu trình)*	241
Mức tiêu thụ năng lượng (Et) (kWh/chu trình)	0.846
Công suất tiêu thụ ở chế độ tắt (W) (Po)	0,50
Công suất tiêu thụ ở chế độ bật (W) (Po)	1,00
Mức nước tiêu thụ hàng năm đơn vị kWh/năm (AWc) (280 Chu trình)**	2520
Xếp loại hiệu quả làm khô ***	A
Tên Chương trình tiêu chuẩn****	Eco
Thời gian chương trình cho chu trình rửa tiêu chuẩn (phút)	254
Thời lượng ở chế độ bật (Ti) (phút)	-
Độ ồn (dB (A) re 1 pW)	44
Lắp đặt	Âm tủ

* Mức tiêu thụ năng lượng **241** kwh/năm, dựa trên 280 chu trình rửa tiêu chuẩn bằng nước lạnh và mức tiêu thụ của chế độ tiết kiệm điện. Mức tiêu thụ năng lượng thực tế sẽ phụ thuộc vào cách sử dụng thiết bị.

** Mức tiêu thụ nước **2520** lít/năm dựa trên 280 chu trình rửa tiêu chuẩn. Mức tiêu thụ nước thực tế sẽ phụ thuộc vào cách sử dụng thiết bị.

*** Xếp loại hiệu quả làm khô **A** trên thang đo từ G (kém hiệu quả nhất) tới A (hiệu quả nhất).

**** "**Eco**" là chu trình rửa tiêu chuẩn liên quan đến thông tin được in trên tem và nhãn trên máy. Chương trình này phù hợp để làm sạch bát đĩa bẩn thông thường và cũng là chương trình có mức tiêu thụ điện nước hiệu quả nhất.

CE

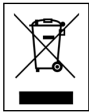

52253525 R35



HÄFELE

www.hafele-vn.com



HÄFELE
CUSTOMER CARE CENTER
1800 1797
TOLL FREE/ GỌI MIỄN PHÍ